

FRA GME NTA

FULL BODY

**CERAMICA TECNICA
A TUTTA MASSA**

FRA GME NTA

FULL BODY



INDEX

- 4. INSPIRATION
- 6. CONCEPT
- 8. FRAGMENTA COLLECTION
- 10. FULL BODY
- 14. SIZES & COLORS
- 18. COLOR PALETTE
- 20. FINISHES
- 22. APPLICATIONS
- 24. ACTIVE
- 28. GRIGIO LUMINOSO
- 34. ARLECCHINO
- 40. GRIGIO MILANO
- 46. NERO OMBRATO
- 52. BOTTICINO DORATO
- 58. BIANCO GRECO
- 64. GENERAL INFORMATION
- 77. CM2 OUTDOOR
- 82. INFORMATION & CODES
- 92. CERTIFICATIONS

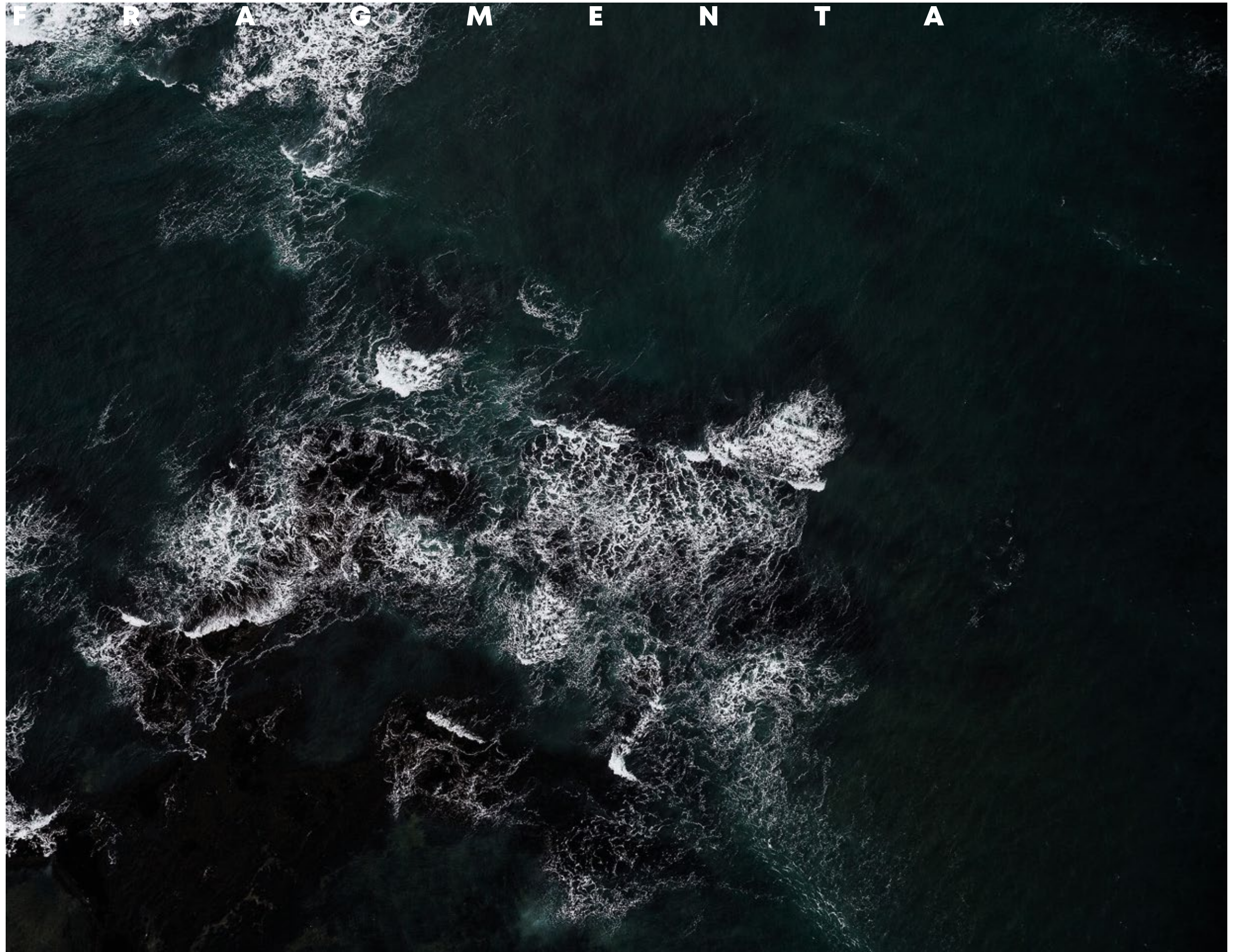

6 **INSPIRATION**

La Natura, in assoluto perfetta, ci regala un altro elemento la cui essenza si rispecchia nel design puro. Le superfici di interni ed esterni si vestono di una nuova eleganza.

EN: Nature, in all its perfection, graces us with another element whose essence is reflected in pure design. Interior and exterior surfaces acquire new elegance.

D: Die Natur, absolut perfekt, gibt uns ein weiteres Element, dessen Essenz sich in der reinen Gestaltung widerspiegelt. Die Innen- und Außenflächen sind mit einer neuen Eleganz ausgestattet.

FR: La Nature dans sa perfection absolue, nous offre un autre élément dont l'essence se reflète dans la pureté du design. Les surfaces d'intérieures et d'extérieures s'habillent d'une nouvelle élégance.

F R A G M E N T A



CONCEPT

Ariosteas, con la sua lunga tradizione nella ricerca e nello sviluppo delle tecnologie, presenta FRAGMENTA Full Body.

EN: True to its long-standing tradition of research and development of new technologies, Ariosteas is proud to present FRAGMENTA Full Body.

D: Ariosteas, mit seiner langen Tradition in der Erforschung und Technologienentwicklung, präsentiert FRAGMENTA Full Body.

FR: Ariosteas avec sa longue tradition dans la recherche et dans le développement de technologies, présente: FRAGMENTA Full Body.

FINISHES

Soft

Strutturato

Antislip

Soft + ACTIVE SURFACES
(on demand)

Antibatterico, antivirale e anti-inquinamento.
Antibacterial, antiviral and anti-pollution.
Antibakteriell, antiviral und umweltschützend.
Antibactérien, antiviral et antipollution.



pag. 24

SIZES

150x75 cm

75x75 cm

120x120 cm

120x60 cm

60x60 cm

100x100 cm

COLORS

1. Arlecchino

2. Bianco Greco

3. Botticino Dorato

4. Grigio Luminoso

5. Grigio Milano

6. Nero Ombrato

THICKNESS

10 mm

20 mm

*The start of a new adventure.
Nature and simplicity, united to
stimulate our senses.*

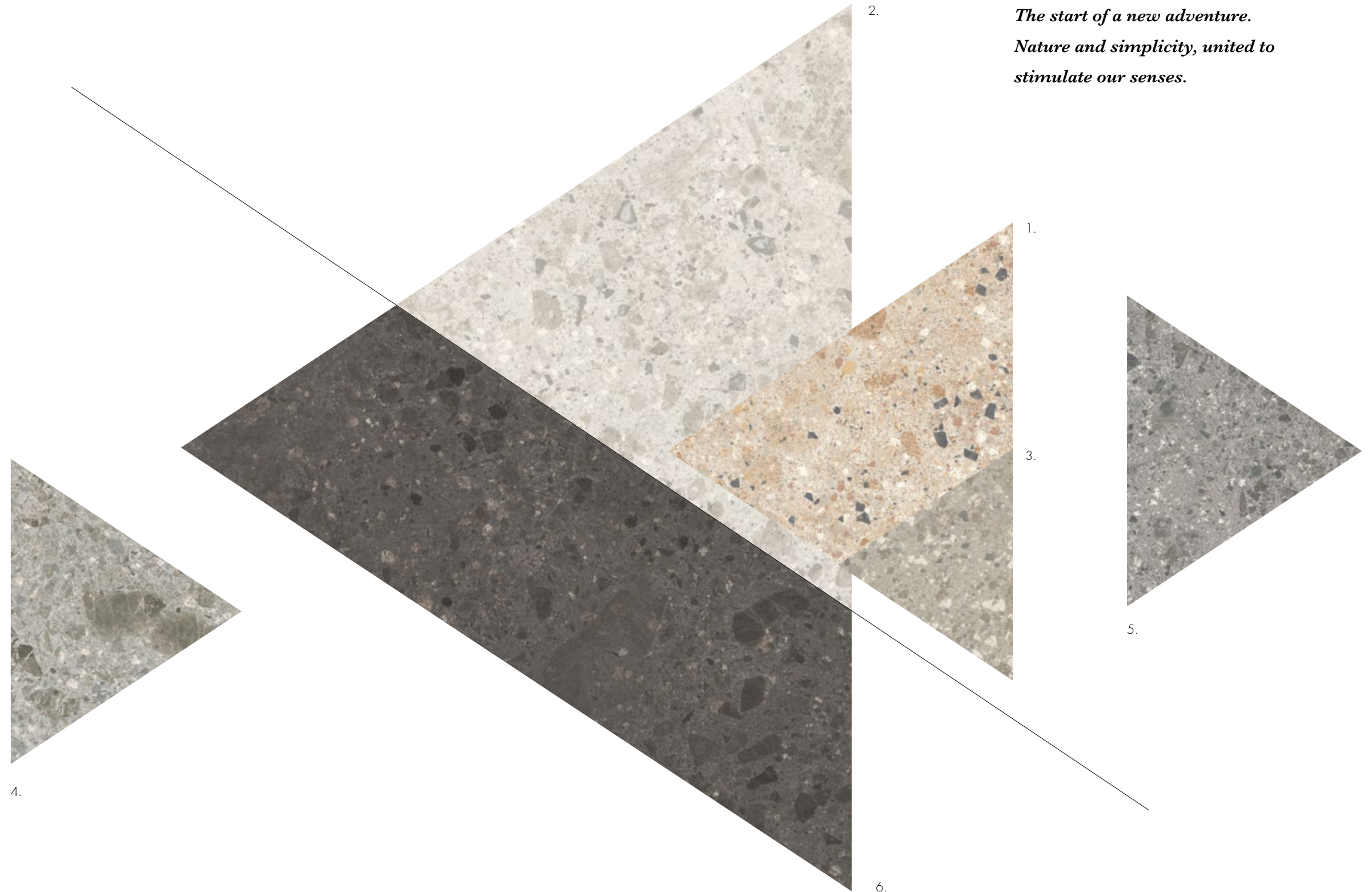

FRAGMENTA

Strong full body.



Solid



**Safe,
clean,
fireproof**



**Highly
sustainable**

Solida, forte e omogenea. Mantiene il suo aspetto anche in caso di **usura estrema** e danneggiamento.

Solid, strong and uniform, it maintains its appearance even in the event of **extreme wear** and damage.

Intensiv, stark und homogen. Behält das Aussehen auch bei **extremer Abnutzung** und Beschädigung.

Solide, forte et homogène. Elle conserve son aspect même en cas d'**usure extrême** et de détérioration.

Sanificabile, antiacido, facile da pulire, non brucia e non emette mai sostanze nocive.

Sanitizable, resistant to acid, easy to clean, does not burn and does not release harmful substances.

Desinfizierbar, säurefest, leicht zu reinigen, brennt nicht und gibt keine Schadstoffe ab.

Désinfectable, antiacide, simple à nettoyer, elle ne brûle pas et n'émet jamais de substances nocives.

Gres porcellanato prodotto nel massimo rispetto dell'ambiente e dei lavoratori. Duraturo e riciclabile.

Porcelain stoneware produced with maximum respect for the environment and for workers. Long-lasting and recyclable.

Feinsteinzeug, das mit größtem Respekt für die Umwelt und die Arbeiter hergestellt wird. Andauernd und recyclefähig.

Grès cérame produit dans le respect total de l'environnement et des travailleurs. Durable et recyclable.

Omogeneo, compatto, sicuro, ecologico. Minerali e materie prime di altissima qualità, lavorati con impianti e know-how esclusivi.

Homogeneous, compact, safe, eco-friendly. Minerals and raw materials of the highest quality, processed with exclusive know-how.

Homogen, kompakt, sicher, ökologisch. Mineralien und Rohstoffe von höchster Qualität, verarbeitet mit exklusiven Anlagen und Know-how.

Homogène, compact, sûr, écologique. Des minéraux et des matières premières de la plus haute qualité, traités avec des installations et know-how exclusifs.

FULL BODY UNIQUE FEATURES

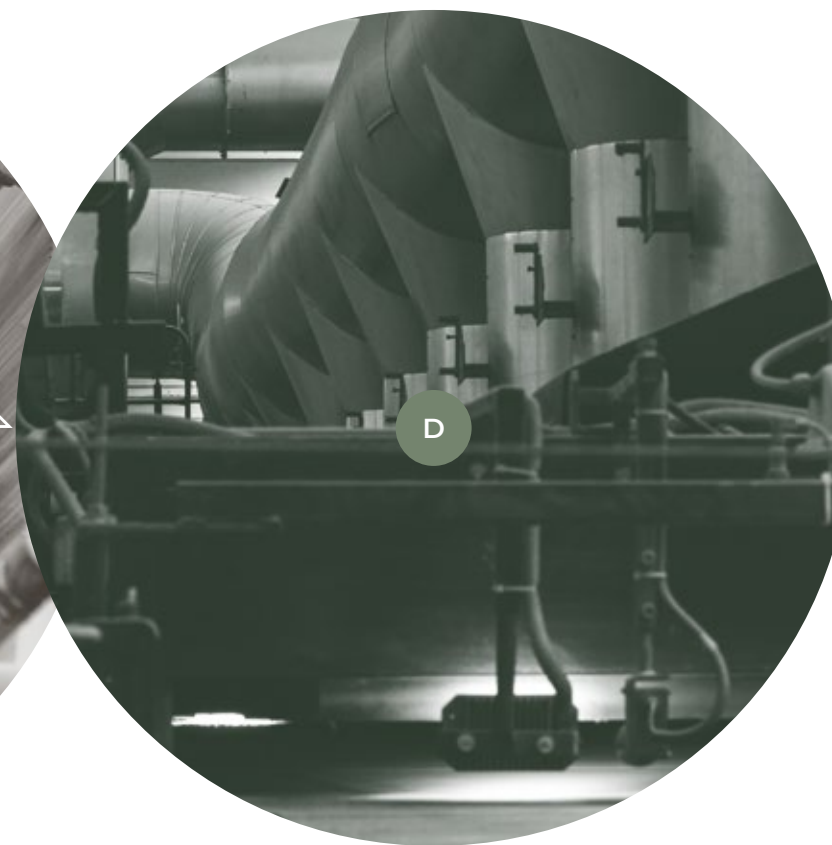
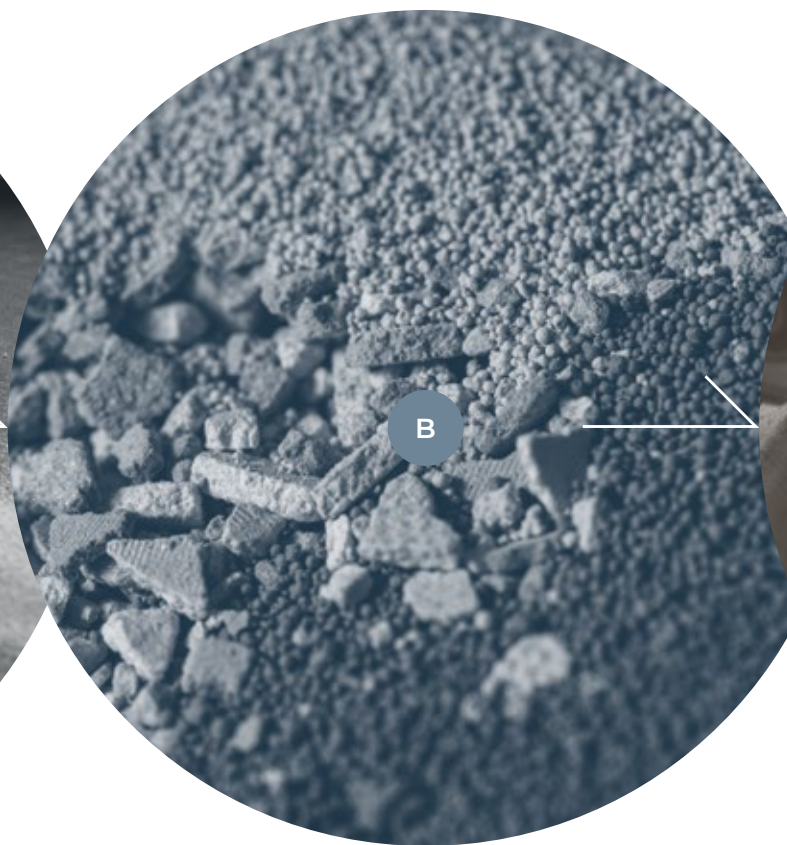
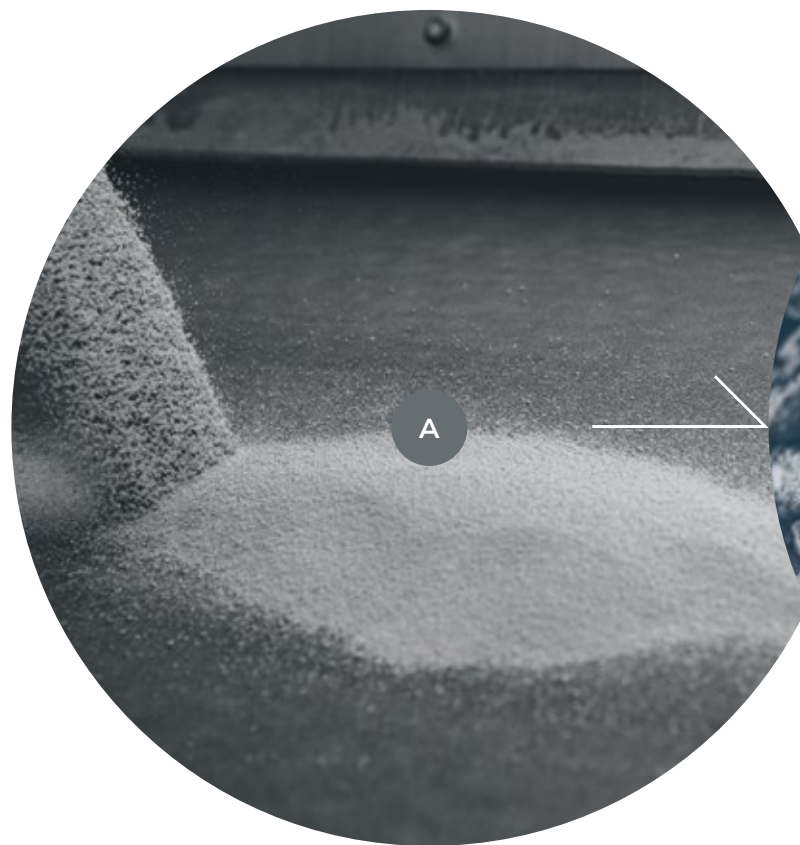

Only minerals

Solo minerali e materie prime naturali. Non una riproduzione ma materia autentica in tutto lo spessore.

Only natural raw materials and minerals. Not a reproduction, but a full-body authentic material.

Nur Mineralien und natürliche Rohmaterialien. Keine Reproduktion, aber eine vollständig authentische Materie.

Des minéraux et des matières premières naturelles uniquement. Non pas une reproduction mais une matière authentique dans toute son épaisseur.

Multicolor chips and grains

Una inarrivabile varietà di scaglie e granuli colorati, ottenuti esclusivamente da materie prime naturali.

An unrivalled variety of coloured slivers and grains, obtained exclusively from natural raw materials.

Eine unübertroffene Vielfalt an farbigen Splintern und Körnern, die ausschließlich aus natürlichen Rohstoffen gewonnen werden.

Une variété d'écaillés et de granulés colorés sans équivalent, obtenus exclusivement à partir de matières premières naturelles.

True random effect

Ogni lastra è un pezzo unico, non può esistere una uguale. Una miscela armoniosa e casuale di granuli e scaglie multicolori.

Each slab is unique, and no two are ever the same. An attractive, random blend of multi-coloured slivers and grains.

Jede Platte ist ein Einzelstück, es kann keine gleiche bestehen. Eine harmonische und zufällige Mischung von mehrfarbigen Körnern und Splintern.

Chaque plaque est une pièce unique et deux identiques ne peuvent pas exister. Un mélange harmonieux et aléatoire de granulés et d'écaillés multicolores.

Highest pressure and fire.

Un corpo omogeneo, indistruttibile, inassorbente. Compattato ad altissime pressioni, greificato a 1300° C.

A uniform body, indestructible and non-absorbent. Compacted at extremely high pressure and vitrified at 1300° C.

Ein homogener, unzerstörbarer, nicht saugfähiger Körper. Kompaktiert bei hohem Druck, gefestigt bei 1300° C.

Un corps homogène, indestructible et non absorbant. Compacté à des pressions très élevées et gréifié à 1300° C.

SIZES AND COLORS

La scelta dei formati e delle nuances cromatiche, sapientemente bilanciate, permettono di creare soluzioni uniche in cui l'effetto naturale della pietra si sposa in ambienti di casa, luoghi pubblici e spazi contract dove: il design non ha limiti, le infinite variazioni mantengono le più alte performance tecniche e le finiture non sono solo funzionali ma creano ambienti capaci di distinguersi.

EN: The skilfully balanced colour nuances and the natural stone effect create a unique atmosphere in residential settings, public spaces, and contract furnishing projects. There are no limits to design creativity; the infinite variations maintain the highest technical features and the finishes ooze character and functionality.

14 *D: Die Auswahl der sorgfältig abgestimmten Farbnuancen ermöglicht die Umsetzung einzigartiger Lösungen, bei denen der natürlichen Steineffekt in Wohn- öffentlichen Räumen und Geschäftsbebauten, in denen das Design keine Grenzen kennt, kombiniert wird, die unendlichen Variationen die höchste technische Leistung beibehalten und die Oberflächen nicht nur funktional sind, sondern auch Umgebungen schaffen, die sich von anderen abheben können.*

FR: Le choix des nuances chromatiques, judicieusement équilibrées, permet de créer des solutions uniques, où l'effet naturel de la pierre trouve parfaitement sa place dans des habitations, des lieux publics et des espaces contract où le design ne connaît aucune limite : les variations sont infinies, tandis que les performances techniques les plus élevées sont maintenues. Les finitions, ne sont pas seulement fonctionnelles, elles créent également des environnements qui se démarquent.



NEW SIZES

FULL BODY NEW SIZES

Materie prime raffinate
combinata casualmente
in formati inediti
per il full body.

Refined raw materials
randomly combined
in unusual sizes for full
body collections.

Aufbereitet
und individuell
zusammengestellte
Rohmaterialien,
für full Body Neuauflage
an Formate

Des matières premières
de très hautes
qualités qui offrent de
grands nombres de
combinaisons avec des
formats inédits pour la
gamme full body.

120x120

150x75

75x75



*Feel the vibration
of the material, the
smooth, the rough, the
light and the dark*



COLOR PALETTE

FRAGMENTA Full Body, una collezione a tutta massa con effetto pietra dalla sorprendenti caratteristiche tecniche e dall'estetica senza tempo.

EN: FRAGMENTA Full Body, a collection of full-body stone-effect tiles with surprising technical features and a timeless aesthetic.

D: FRAGMENTA Full Body, eine durchgefärbte Kollektion mit Steineffekt und überraschenden technischen Eigenschaften und zeitloser Ästhetik.

FR: FRAGMENTA Full Body, une collection pleine masse, avec l'effet pierre aux caractéristiques techniques surprenantes et à l'esthétique intemporelle.



FINISHES

Le tre differenti superfici consentono al prodotto di adattarsi ad infinite soluzioni di design, rispondendo all'esigenza del progettare contemporaneo dove qualità, performance e tradizione si fondono e diventano una cosa sola.

EN: The three available surfaces allow for infinite solutions to meet contemporary design requirements, where quality, performance and tradition blend to become one.

D: Die drei unterschiedlichen Oberflächen geben dem Produkt die Möglichkeit, sich in unzählige Design-Lösungen einzufügen und dem heutigen Planungsanspruch zu entsprechen, der Qualität, Leistung und Tradition zu vereinen.

FR: Les trois différentes surfaces, permettent au produit de s'adapter à des solutions de design infinies, répondant ainsi au besoin de design contemporain, où qualité, performance et tradition se joignent pour devenir une seule chose.

APPLICATIONS



RESIDENTIAL



GARDEN & POOL



HOTELS



OFFICE



RESTAURANT



SHOPS



MALLS



PUBLIC SPACES



AIRPORTS



TRAIN STATION



ACTIVE SURFACES
ON DEMAND

SURFACES
ACTIVE[®]
design for a better life

Fragmenta è realizzabile su richiesta* con l'esclusiva ACTIVE SURFACES: antibatterica - antivirale - anti inquinamento.

On request* Fragmenta can be made with the exclusive ACTIVE SURFACES: antibacterial - antiviral - anti-pollution.

Fragmenta kann auf Wunsch* mit der exklusiven ACTIVE SURFACES gefertigt werden: antibakteriell - antiviral - umweltfreundlich.

Fragmenta est réalisable sur demande* avec la exclusive ACTIVE SURFACES : antibactérienne - antivirale - antipollution.

* Realizzata nella finitura SOFT, con lotti minimi di 1000 mq per formato. Gli uffici commerciali sono a disposizione per informazioni su costi e tempi di consegna.

* Made with the SOFT finish, with minimum lots of 1000 sq.m. per size. Our sales office can provide information on costs and delivery times.

* Hergestellt in der Ausführung SOFT, mit Mindestmengen von 1000 qm pro Format. Für Informationen zu Kosten und Lieferzeiten stehen Ihnen die Verkaufsbüros zur Verfügung.

* Réalisée dans la finition SOFT, avec des lots minimums de 1000 m² par format. Les bureaux commerciaux sont à votre disposition pour des informations concernant les coûts et les délais de livraison.

4 actions for your safety

ANTIBACTERIAL
ANTIVIRAL

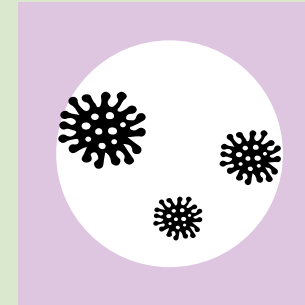

ACTIVE SURFACES è l'unica ceramica fotocatalitica, antibatterica, antivirale ed anti-inquinamento al mondo certificata ISO e brevettata a livello internazionale, presente con successo da 10 anni in tutto il mondo.

ACTIVE SURFACES sfrutta le proprietà fotocatalitiche del biossido di titanio combinato con argento che trasforma la semplice lastra ceramica in un materiale eco-attivo con proprietà:
**ANTIBATTERICHE E ANTIVIRALI
ANTI-INQUINAMENTO
AUTO-PULENTI
ANTI-ODORE**

ANTI-POLLUTION

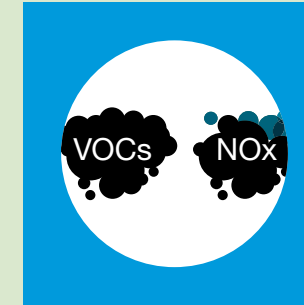

ACTIVE SURFACES is the only ISO-certified and internationally patented photocatalytic, antibacterial, antiviral and anti-pollution ceramic in the world, successfully used around the world over the last 10 years.

ACTIVE SURFACES exploits the photocatalytic properties of titanium dioxide combined with silver, which transforms simple ceramic porcelain into an eco-active material with new properties that are:
**ANTIBACTERIAL AND ANTIVIRAL
ANTI-POLLUTION
SELF-CLEANING
ANTI-ODOR**

SELF-CLEANING

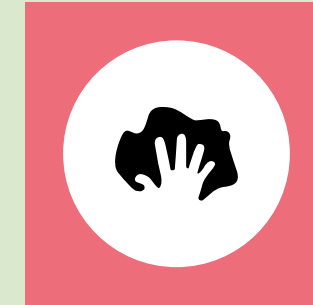

ACTIVE SURFACES ist weltweit das einzige, seit mehr als zehn Jahren erfolgreiche Keramikprodukt mit ISO-zertifizierten photokatalytischen, antibakteriellen, antiviralen und umweltnachhaltigen Eigenschaften.

ACTIVE SURFACES nutzt die photokatalytischen Eigenschaften von Titandioxid dotiert mit Silber, um einfache Keramiktafeln mit folgenden umweltaktiven Eigenschaften auszustatten:
**ANTIBAKTERIELL UND ANTIVIRAL
SCHADSTOFFABBAUEND
SELBSTREINIGEND
GERUCHSNEUTRALISIEREND**

ANTI-ODOUR

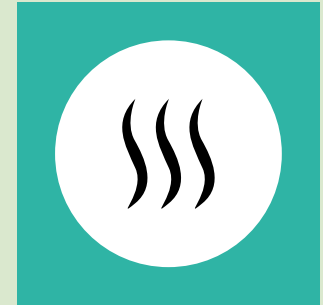

ACTIVE SURFACES est le seul produit céramique photocatalytique, antibactérien et antipollution au monde certifié ISO et protégé par un brevet international, utilisé avec succès depuis 10 ans partout dans le monde.

ACTIVE SURFACES exploite les propriétés photocatalytiques du dioxyde de titane associé à de l'argent, qui transforme la simple dalle céramique en un matériau éco-actif avec des propriétés :
**ANTIBACTÉRIENNES ET ANTIVIRALES
ANTI POLLUTION
AUTONETTOYANTES
ANTI-ODEUR**



**ANTIBATTERICA E
ANTIVIRALE**

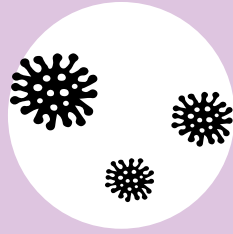

**ELIMINA I VIRUS
E I BATTERI OLTRE IL 99%**

ANTIBACTERIAL AND ANTIVIRAL
ACTION ELIMINATES VIRUSES
AND BACTERIA OVER 99%

ANTIBAKTERIELLE und ANTIVIRALE
WIRKSAMKEIT BESEITIGT MEHR ALS 99 % DER
BAKTERIEN UND VIREN

ACTION ANTIBACTÉRIENNE
ET ANTIVIRALE ÉLIMINATION
DE PLUS DE 99 % DES VIRUS ET DES BACTÉRIES

Applications



ANTI-INQUINAMENTO

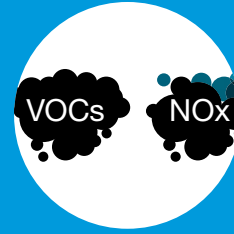

**RIDUCE GLI
INQUINANTI TOSSICI**

ANTI-POLLUTION
ACTION REDUCES TOXIC
POLLUTANTS

SCHADSTOFFABBAUENDE
WIRKUNG REDUZIERT
GIFTIGE SCHADSTOFFE

ACTION
ANTI-POLLUTION RÉDUIT LES
POLLUANTS TOXIQUES

Applications



AUTO-PULENTE



**FACILE
DA PULIRE**

SELF-CLEANING
ACTION
EASY TO CLEAN

SELBSTREINIGENDE
WIRKUNG LEICHT
ZU REINIGEN

ACTION
AUTONETTOYANTE FACILE À
NETTOYER

Applications



ANTI-ODORE



**ELIMINA I
CATTIVI ODORI**

ANTI-ODOUR
ACTION ELIMINATES
BAD ODOURS

NEUTRALISIERUNG
VON GERUCH
BESEITIGT ÜBLE GERÜCHE

ACTION
ANTI-ODEURS ÉLIMINATION
DES MAUVAISES ODEURS

Applications



ACTIVE SURFACE
ON DEMAND

Lifestyle, living, laughing and sharing. Where the essence of harmony is in the space itself. Living in comfort. The heart of your home.





GRIGIO LUMINOSO

Wall: Grigio Luminoso 150x75 Strutturato
Floor: Rovere Baio 120x20 Anticato



Floor: Grigio Luminoso 75x75 Soft

The tradition of water, the fountain of youth. The spiritual heart of our daily lives.





ARLECCHINO

37

Wall: Arlecchino 120x60 Strutturato
Arlecchino 120x60 Soft
Rovere Buckskin 120x20 Anticato
Ultra CON.CREA. Dove Grey 300x150 Soft (Prelucidato)
Floor: Arlecchino 120x60 Strutturato
Rovere Buckskin 120x20 Anticato



Wall: Arlecchino 120x60 Strutturato
Rovere Buckskin 120x20 Anticato
Floor: Arlecchino 120x60 Strutturato
Rovere Buckskin 120x20 Anticato

*The natural effect and warm colors
may be perfectly placed in the most
private areas, where relaxation and
tranquility are at one.*





Wall: Grigio Milano 120x60 Soft
Floor: Rovere Corteccia 120x20 Anticato



Wall: Grigio Milano 120x60 Soft

*Spaces that are lived for a few moments, hours or days.
Design permeates the magnitude of solutions that the product provides.*





NERO OMBRATO

49

Wall: Nero Ombrato 120x60 Soft
Nero Ombrato 120x60 Strutturato
Ultra Marmi Bianco Statuario 300x150 Lucidato Shiny (Lucidato)
Floor: Nero Ombrato 120x60 Soft



Wall: Nero Ombrato 120x60 Strutturato
Ultra Marmi Bianco Statuario 300x150 Lucidato Shiny (Lucidato)

*Indoor and outdoor, where the ability
to transform spaces with unity is
the precious gift that this collection
allows for total design impact.*





Wall: Botticino Dorato 120x120 Soft
Ultra Marmi Verde Karzai Lucidato Shiny (Lucidato)
Floor: Botticino Dorato 120x120 Soft
Furniture: Ultra Marmi Verde Karzai Lucidato Shiny (Lucidato)



Floor: Botticino Dorato 120x120 Soft
Furniture: Ultra Marmi Verde Karzai Lucidato Shiny (Lucidato)

*Past and present come together to
create a timeless elegance where
perfectly balanced colors add nobility
to the surfaces.*





Wall: Bianco Greco 120x120 Soft
Ultra Agata Black 300x150 Lucidato Shiny (Lucidato)
Floor: Bianco Greco 120x60 Soft



Wall: Bianco Greco 120x120 Soft
Ultra Agata Black 300x150 Lucidato Shiny (Lucidato)
Floor: Bianco Greco 120x60 Soft

FRAGMENTA

BIANCO GRECO

CERAMICA TECNICA A TUTTA MASSA
 FULL BODY PORCELAIN STONEWARE /
 FULL BODY - FEINSTEINZEUG /
 GRÈS CÉRAME FULL BODY

FORMATI
 SIZES/ FORMATE/ FORMATS

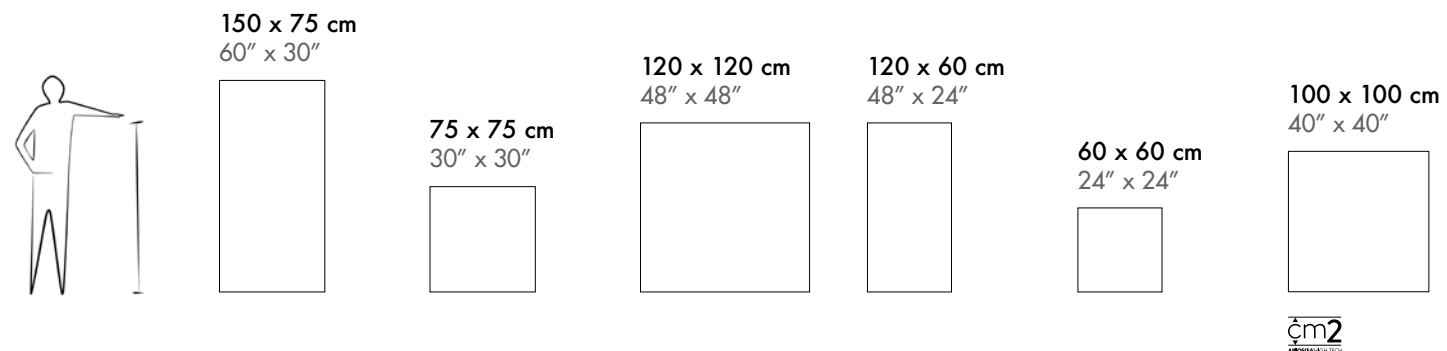

SUPERFICI
 FINISHES/ OBERFLÄCHEN/ SURFACES

SOFT
 STRUTTURATO
 ANTISLIP
 SOFT + ACTIVE
 (on demand)

SPESSORE
 THICKNESS/ STÄRKE/ ÉPAISSEUR

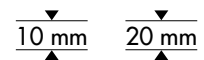

NORMA PER TRANSITO A PIEDI CALZATI
 DIN EN 16165-ANNEX B (EX DIN 51130)
 NORM FOR TRANSIT WITH SHOES / SCHUHTRAGENDE
 GÄNGE / NORME POUR LE TRANSIT À PIEDS CHAUSSÉS

SOFT	R10
STRUTTURATO	R10
ANTISLIP	R11

NORMA PER TRANSITO A PIEDI NUDI
 DIN EN 16165-ANNEX A (EX DIN 51097)
 NORM FOR BAREFOOT TRANSIT / BARFUSSGÄNGE /
 NORME POUR LE TRANSIT À PIEDS NUS

SOFT	A+B
STRUTTURATO	A+B
ANTISLIP	A+B

RETTIFICATO MONOCALIBRO
 RECTIFIED SINGLE-CALIBRE/ REKTIFIZIERT EINKALIBRIG / RECTIFIÉ MONOCALIBRE



FRAGMENTA

GRIGIO LUMINOSO

CERAMICA TECNICA A TUTTA MASSA
 FULL BODY PORCELAIN STONEWARE /
 FULL BODY - FEINSTEINZEUG /
 GRÈS CÉRAME FULL BODY

FORMATI
 SIZES/ FORMATE/ FORMATS

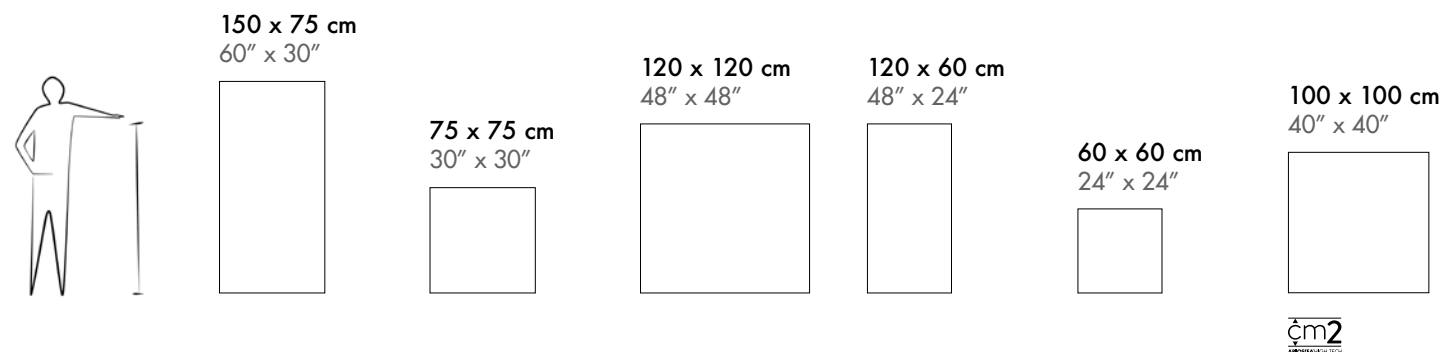

SUPERFICI
 FINISHES/ OBERFLÄCHEN/ SURFACES

SOFT
 STRUTTURATO
 ANTISLIP
 SOFT + ACTIVE
 (on demand)

SPESSORE
 THICKNESS/ STÄRKE/ ÉPAISSEUR

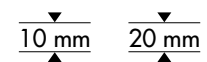

NORMA PER TRANSITO A PIEDI CALZATI
 DIN EN 16165-ANNEX B (EX DIN 51130)
 NORM FOR TRANSIT WITH SHOES / SCHUHTRAGENDE
 GÄNGE / NORME POUR LE TRANSIT À PIEDS CHAUSSÉS

SOFT	R10
STRUTTURATO	R10
ANTISLIP	R11

NORMA PER TRANSITO A PIEDI NUDI
 DIN EN 16165-ANNEX A (EX DIN 51097)
 NORM FOR BAREFOOT TRANSIT / BARFUSSGÄNGE /
 NORME POUR LE TRANSIT À PIEDS NUS

SOFT	A+B
STRUTTURATO	A+B
ANTISLIP	A+B

RETTIFICATO MONOCALIBRO
 RECTIFIED SINGLE-CALIBRE/ REKTIFIZIERT EINKALIBRIG / RECTIFIÉ MONOCALIBRE



FRAGMENTA

GRIGIO MILANO

CERAMICA TECNICA A TUTTA MASSA
 FULL BODY PORCELAIN STONEWARE /
 FULL BODY - FEINSTEINZEUG /
 GRÈS CÉRAME FULL BODY

FORMATI
 SIZES/ FORMATE/ FORMATS

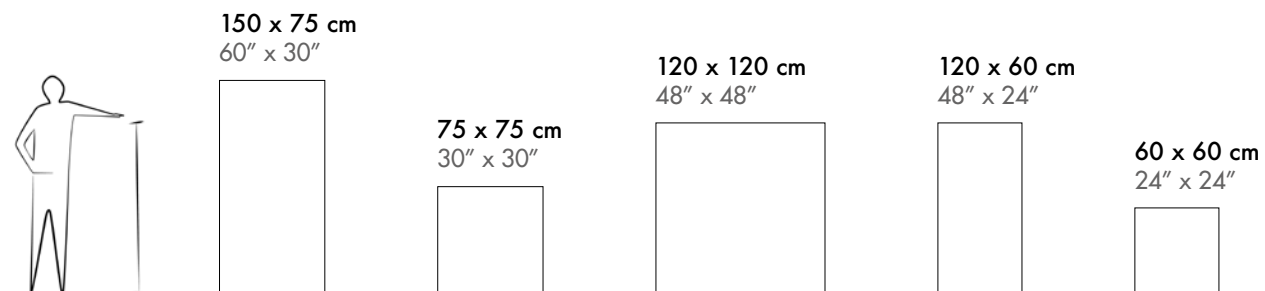

SUPERFICI
 FINISHES/ OBERFLÄCHEN/ SURFACES

SOFT
 STRUTTURATO
 SOFT + ACTIVE
 (on demand)

SPESSORE
 THICKNESS/ STÄRKE/ ÉPAISSEUR

10 mm

NORMA PER TRANSITO A PIEDI CALZATI
 DIN EN 16165-ANNEX B (EX DIN 51130)
 NORM FOR TRANSIT WITH SHOES / SCHUHTRAGENDE
 GÄNGE / NORME POUR LE TRANSIT À PIEDS CHAUSSÉS

SOFT R10
 STRUTTURATO R10

NORMA PER TRANSITO A PIEDI NUDI
 DIN EN 16165-ANNEX A (EX DIN 51097)
 NORM FOR BAREFOOT TRANSIT / BARFUSSGÄNGE /
 NORME POUR LE TRANSIT À PIEDS NUS

SOFT A+B
 STRUTTURATO A+B

RETTIFICATO MONOCALIBRO
 RECTIFIED SINGLE-CALIBRE/ REKTIFIZIERT EINKALIBRIG / RECTIFIÉ MONOCALIBRE



FRAGMENTA

NERO OMBRATO

CERAMICA TECNICA A TUTTA MASSA
 FULL BODY PORCELAIN STONEWARE /
 FULL BODY - FEINSTEINZEUG /
 GRÈS CÉRAME FULL BODY

FORMATI
 SIZES/ FORMATE/ FORMATS

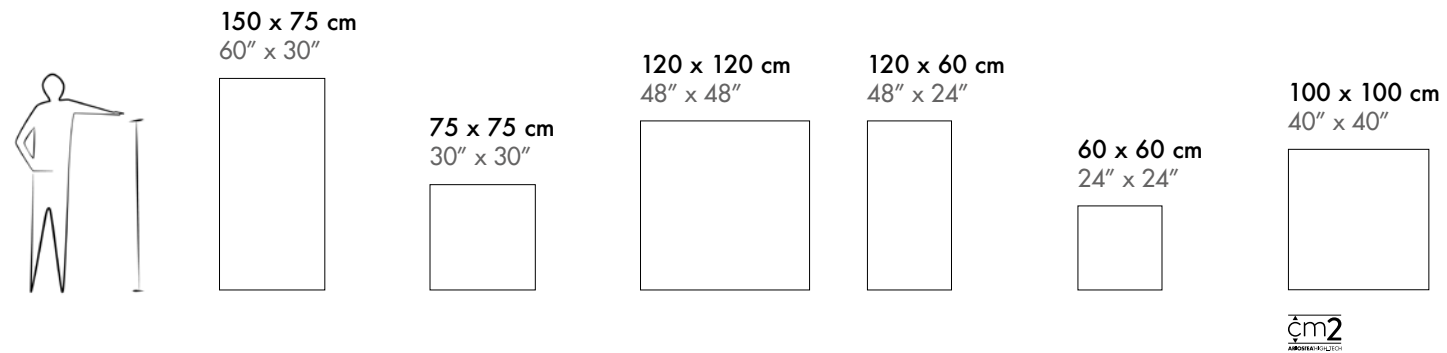

SUPERFICI
 FINISHES/ OBERFLÄCHEN/ SURFACES

SOFT
 STRUTTURATO
 ANTISLIP
 SOFT + ACTIVE
 (on demand)

SPESSORE
 THICKNESS/ STÄRKE/ ÉPAISSEUR

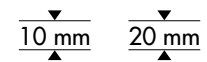

NORMA PER TRANSITO A PIEDI CALZATI
 DIN EN 16165-ANNEX B (EX DIN 51130)
 NORM FOR TRANSIT WITH SHOES / SCHUHTRAGENDE
 GÄNGE / NORME POUR LE TRANSIT À PIEDS CHAUSSÉS

SOFT	R10
STRUTTURATO	R10
ANTISLIP	R11

NORMA PER TRANSITO A PIEDI NUDI
 DIN EN 16165-ANNEX A (EX DIN 51097)
 NORM FOR BAREFOOT TRANSIT / BARFUSSGÄNGE /
 NORME POUR LE TRANSIT À PIEDS NUS

SOFT	A+B
STRUTTURATO	A+B
ANTISLIP	A+B

RETTIFICATO MONOCALIBRO
 RECTIFIED SINGLE-CALIBRE/ REKTIFIZIERT EINKALIBRIG / RECTIFIÉ MONOCALIBRE



FRAGMENTA

BOTTICINO DORATO

CERAMICA TECNICA A TUTTA MASSA
FULL BODY PORCELAIN STONEWARE /
FULL BODY - FEINSTEINZEUG /
GRÈS CÉRAME FULL BODY

FORMATI
SIZES/ FORMATE/ FORMATS

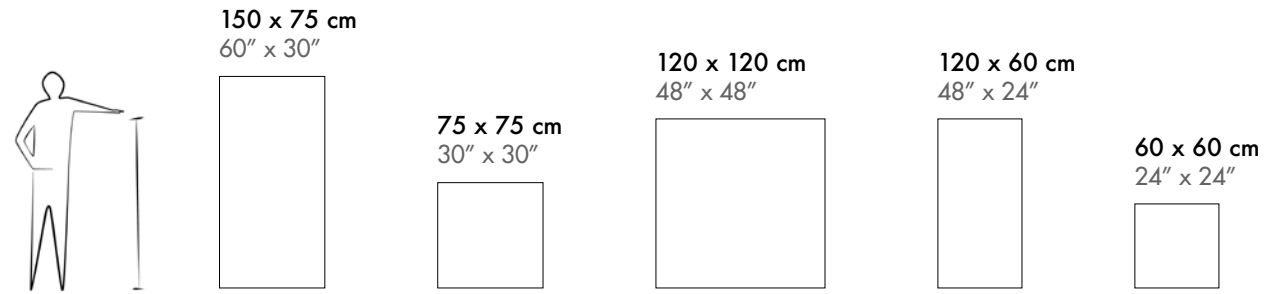

SUPERFICI
FINISHES/ OBERFLÄCHEN/ SURFACES

SOFT
STRUTTURATO
SOFT + ACTIVE
(on demand)

SPESSORE
THICKNESS/ STÄRKE/ ÉPAISSEUR

10 mm

NORMA PER TRANSITO A PIEDI CALZATI
DIN EN 16165-ANNEX B (EX DIN 51130)
NORM FOR TRANSIT WITH SHOES / SCHUHTRAGENDE
GÄNGE / NORME POUR LE TRANSIT À PIEDS CHAUSSÉS

SOFT R10
STRUTTURATO R10

NORMA PER TRANSITO A PIEDI NUDI
DIN EN 16165-ANNEX A (EX DIN 51097)
NORM FOR BAREFOOT TRANSIT / BARFUSSGÄNGE /
NORME POUR LE TRANSIT À PIEDS NUS

SOFT A+B
STRUTTURATO A+B

RETTIFICATO MONOCALIBRO
RECTIFIED SINGLE-CALIBRE/ REKTIFIZIERT EINKALIBRIG / RECTIFIÉ MONOCALIBRE



FRAGMENTA

ARLECCHINO

CERAMICA TECNICA A TUTTA MASSA
FULL BODY PORCELAIN STONEWARE /
FULL BODY - FEINSTEINZEUG /
GRÈS CÉRAME FULL BODY

FORMATI
SIZES/ FORMATE/ FORMATS

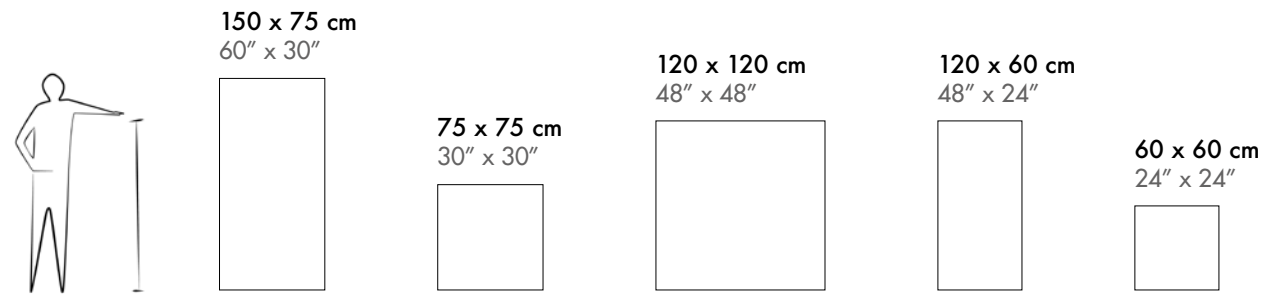

SUPERFICI
FINISHES/ OBERFLÄCHEN/ SURFACES

SOFT
STRUTTURATO
SOFT + ACTIVE
(on demand)

SPESSORE
THICKNESS/ STÄRKE/ ÉPAISSEUR

10 mm

NORMA PER TRANSITO A PIEDI CALZATI
DIN EN 16165-ANNEX B (EX DIN 51130)
NORM FOR TRANSIT WITH SHOES / SCHUHTRAGENDE
GÄNGE / NORME POUR LE TRANSIT À PIEDS CHAUSSÉS

SOFT R10
STRUTTURATO R10

NORMA PER TRANSITO A PIEDI NUDI
DIN EN 16165-ANNEX A (EX DIN 51097)
NORM FOR BAREFOOT TRANSIT / BARFUSSGÄNGE /
NORME POUR LE TRANSIT À PIEDS NUS

SOFT A+B
STRUTTURATO A+B

RETTIFICATO MONOCALIBRO
RECTIFIED SINGLE-CALIBRE/ REKTIFIZIERT EINKALIBRIG / RECTIFIÉ MONOCALIBRE





THE IDEAL SOLUTION TO ENJOY THE OUTDOORS

CM2 è la soluzione ideale per la pavimentazione in esterno, con destinazione d'uso sia pubblico che privato. Facile da posare, estremamente agevole per l'ispezione di eventuali impianti e riposizionabile rapidamente in caso di variazioni di posa o di modificazioni del sottofondo.

CM2 is the ideal solution for outdoor paving, designed for both public and private use. Easy to install, very easy to inspect any utilities, and easy to reposition in the event of changes to the installation or modifications to the substrate.

CM2 ist die ideale Lösung für die Bodenabdeckung im Außenbereich, und zwar sowohl für die private wie auch die öffentliche Benützung. Einfach zu verlegen, kann dieses Produkt im Falle von Revisionen allfälliger Installationen leicht bewegt und bei Veränderungen der Abdeckung oder des Untergrunds rasch verlegt werden.

CM2 est la solution idéale pour les sols extérieurs, à usage public et privé. Facile à installer, extrêmement maniable pour l'inspection d'éventuelles installations, les dalles peuvent être repositionnées rapidement en cas de variations de pose ou de modifications du support.

APPLICAZIONI DEL CM2 APPLICATIONS OF CM2 ANWENDUNGEN VON CM2 LES APPLICATIONS DE CM2

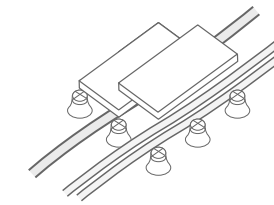

- Pavimentazione sopraelevata su supporti regolabili e fissi
- Raised paving on adjustable or fixed supports
- Bodenabdeckungen auf einstellbaren oder fixen stützen
- Sol surélevé sur support réglables et fixes

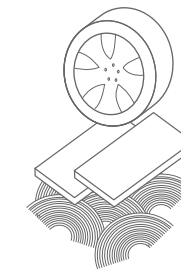

- Pavimentazione carrabile con posa tradizionale su massetto
- Driveway paving on traditional screed
- Befahrbare bodenabdeckung, die auf einer traditionellen zementunterlage angebracht wird
- Sol carrossable avec une installation traditionnelle sur chape

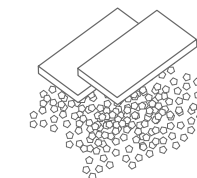

- Posa a secco su ghiaia
- Dry installation on gravel
- Trockenverlegung auf kies
- Pose à sec sur gravier

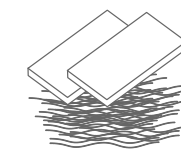

- Posa a secco su sabbia
- Dry installation on sand
- Trockenverlegung auf sand
- Pose à sec sur sable

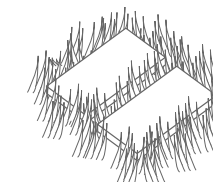

- Posa a secco su erba
- Dry installation on grass
- Trockenverlegung auf gras
- Pose à sec sur herbe

VANTAGGI DEL CM2

ADVANTAGES OF CM2 / VORTEILE VON CM2 / LES AVANTAGES DE CM2



78

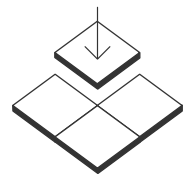

- Facile da posare anche senza collanti e stucchi;
- Easy to install even without adhesives or filler;
- Einfach zu verlegen, auch ohne Klebstoffe oder Mörtel;
- Facile à installer sans colles ni joints.

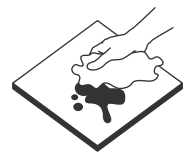

- Facile da pulire perché non si utilizzano collanti e stucchi;
- Easy to clean due to the lack of adhesives and filler;
- Einfach zu reinigen, da keine Klebstoffe oder Mörtel verwendet werden;
- Facile à nettoyer parce que vous n'utilisez ni colles ni joints.

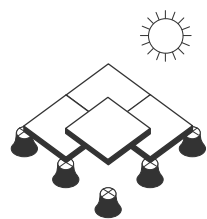

- Ideale per pavimentazioni in esterno, anche sopraelevate;
- Ideal for paving outdoor installations, including raised paving;
- Ideal für Aussenabdeckungen, auch für überlagerte Konstruktionen;
- Idéal pour les pavages extérieurs, même surélevés.



- Antiscivolo (R11 - A+B)
- Antislip (R11 - A+B)
- Rutschfest (R11 - A+B)
- Antidérapant (R11 - A+B)

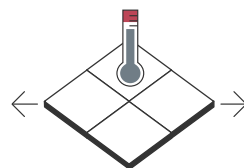

- Resistente alla dilatazione termica;
- Highly resistant to changes in temperature;
- Sehr widerstandsfähig gegen Wärmeausdehnung;
- Résiste à la dilatation thermique.

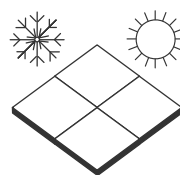

- Resistente agli agenti atmosferici;
- Weather resistant;
- Widerstandsfähig gegen Klimaeinflüsse;
- Résistant aux agents atmosphériques.

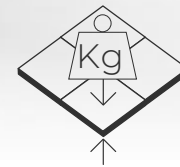

- Resistente ai carichi di rottura;
- High tensile strength;
- Widerstandsfähig gegen Reißfestigkeit;
- Résistant aux charges de rupture.

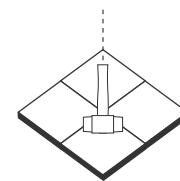

- Resistente alle sollecitazioni;
- Stress-resistant;
- Widerstandsfähig gegen Beanspruchung;
- Résistant aux sollicitations.

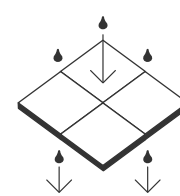

- Drenante, facilita il deflusso delle acque di meteoriche ed evita ristagni potenzialmente dannosi;
- Good drainage, facilitates the flow of water and rainfall, eliminating harmful stagnation;
- Sezernierend, erleichtert den Abfluss bei Niederschlag und verhindert potentiell schädlichen Rückstau;
- Drainant, il facilite la circulation des eaux de pluie et évite des stagnations potentiellement dangereuses.

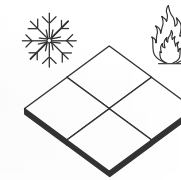

- Antigelo ed ignifugo;
- Frost and fire-resistant;
- Frost-und feuersicher;
- Résistant au gel et ignifugé.

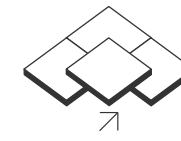

- Rimovibile e riutilizzabile;
- Removable and reusable;
- Auswechselbar und wiederverwendbar;
- Amovible et réutilisable.

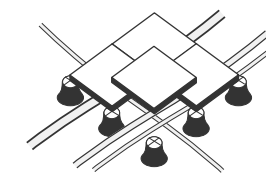

- Ispezionabile e funzionale, favorisce il passaggio e la manutenzione di impianti di cablaggi e tubazioni;
- Easily inspected and functional, allows installation and maintenance of cabling and pipework;
- Überprüfbar und funktionell; ermöglicht die Verlegung und den Unterhalt von Kabelleitungen und Rohrleitungen;
- Grâce à une inspection facile et fonctionnelle, les dalles favorisent le passage et le maintien des installations de câbles et de tuyaux.

79



Ariostea Showroom - Fragmenta Area



INFORMATION & CODES



Ariostea Showroom - Fragmenta Area

CARATTERISTICHE TECNICHE / TECHNICAL FEATURES / TECHNISCHE EIGENSCHAFTEN / CARACTÉRISTIQUES TECHNIQUES

Classificazione Gruppo Bla secondo le norme EN 14411 All. G e ISO 13006 All. G / Classification Bla Group in accordance with EN 14411 annex G and ISO 13006 annex G. / Klassifizierung der Bla Gruppe gemäß der EN 14411 Anl. G und ISO 13006 Anl. G Normen / Classification groupe Bla selon les normes EN 14411 All.G et ISO 13006 All.G

PROPRIETÀ CHIMICO - FISICHE / CHEMICAL / PHYSICAL PROPERTIES / CHEMISCH PHYSISCHE EIGENSCHAFTEN / PROPRIÉTÉS CHIMICO - PHYSIQUES	NORMA / REGULATION / NORMEN / NORME	VALORE PRESCRITTO / REQUIRED VALUE / VORGESCHRIEBENER WERT / VALEUR PRESCRITE	VALORI MEDI FRAGMENTA Full Body/ FRAGMENTA Full Body AVERAGE VALUES / FRAGMENTA Full Body DURCHSCHNITTSWERTE / VALEURS MOYENNES FRAGMENTA Full Body
 DIMENSIONI / SIZES / ABMESSUNGEN / DIMENSIONS	ISO 10545-2	<p>± 0,6% max Lunghezza e larghezza / Length and width / Länge und breite / Longueur et largeur</p> <p>± 5% max Spessore / Thickness / Stärke / Epaisseur</p> <p>± 0,5% max Rettilinearità spigoli / Linearity / Kantengeradheit / Rectitude des arêtes</p> <p>± 0,5% max Ortogonalità / Wedging / Rechtwinkligkeit / Orthogonalité</p> <p>± 0,5% max Planarità / Warpage / Ebenflächigkeit / Planéité</p>	<p>± 0,1% Lunghezza e larghezza / Length and width / Länge und breite / Longueur et largeur</p> <p>± 5% Spessore / Thickness / Stärke / Epaisseur</p> <p>± 0,1% Rettilinearità spigoli / Linearity / Kantengeradheit / Rectitude des arêtes</p> <p>± 0,1% Ortogonalità / Wedging / Rechtwinkligkeit / Orthogonalité</p> <p>± 0,2% Planarità / Warpage / Ebenflächigkeit / Planéité</p>
 ASPETTO / APPEARANCE / AUSSEHEN / ASPECT		95% min. esente da difetti / min. 95% defect free/ mindestens zu 95% fehlerfrei / 95% min. sans défauts	Conforme / Conforms / Konform / Conforme
 ASSORBIMENTO D'ACQUA / WATER ABSORPTION / WASSERAUFNAHME / ABSORPTION D'EAU	ISO 10545-3	≤ 0,5 %	Superfici: / Surface: / Oberflächen: / Surfaces 0,02 % 0,04 % - Soft - Strutturato - Antislip
 MODULO DI ROTTURA (R) / MODULUS OF RUPTURE (R) / BRUCHMODUL (R) / MODULE DE RUPTURE (R)	ISO 10545-4	≥ 35 N/mm²	49 N/mm²
 RESISTENZA ALL'ABRASIONE PROFONDA / DEEP ABRASION RESISTANCE / TIEFVERSCHLEISSBESTÄNDIGKEIT / RESISTANCE A L'ABRASION PROFONDE	ISO 10545-6	max 175 mm³	140 mm³
 DILATAZIONE TERMICA LINEARE / COEFFICIENT OF LINEAR THERMAL EXPANSION / LINEARER WÄRMEAUSSDEHNUNGSKOEFFIZIENT / DILATATION THERMIQUE LINEAIRE	ISO 10545-8	Metodo di prova disponibile / Testing method available / Verfügbares prüfverfahren / Méthode d'essai disponible	6,5x10⁻⁶ °C⁻¹
 RESISTENZA SBALZI TERMICI / RESISTANCE TO THERMAL SHOCKS / TEMPERATURWECHSELBESTÄNDIGKEIT / RESISTANCE AUX ECARTS DE TEMPERATURE	ISO 10545-9	Metodo di prova disponibile / Testing method available / Verfügbares prüfverfahren / Méthode d'essai disponible	Resistente / Resistant / Beständig / Resistant
 RESISTENZA AI PRODOTTI CHIMICI / RESISTANCE TO CHEMICAL PRODUCTS / CHEMIKALIENBESTÄNDIGKEIT / RESISTANCE AUX PRODUITS CHIMIQUES	ISO 10545-13	Resistenza prodotti chimici uso domestico e additivi per piscina (min. classe B) / Resistance to household chemicals and pool additives (min. class B) / Haushaltschemikalien und Pooladditive Beständigkeit (min. Klasse B) / Résistance aux produits chimiques, usage domestique et additifs pour piscine (classe B minimum)	Superfici: / Surface: / Oberflächen: / Surfaces - Soft - Strutturato - Antislip A
		Resistenza acidi e alcalini a bassa concentrazione / Resistance to acids and alkalis at low concentration / Alkali- und Säurebeständigkeit in niedriger Konzentration / Résistance aux acides et alcalins à concentration faible	- Soft - Strutturato - Antislip LA
		Resistenza acidi e alcalini a alta concentrazione / Resistance to highly concentrated acid and alkaline products / Hochkonzentrierte Säure- und Alkalibeständigkeit / Résistance aux acides et alcalins à concentration élevée	- Soft - Strutturato - Antislip HA
 RESISTENZA ALLE MACCHIE STAIN RESISTANCE / FLECKENBESTÄNDIGKEIT / RESISTANCE AUX TACHES	ISO 10545-14	Metodo di prova disponibile / Testing method available / Verfügbares prüfverfahren / Méthode d'essai disponible	Superfici: / Surface: / Oberflächen: / Surfaces - Soft - Strutturato - Antislip Conforme / Conforms / Konform / Conforme Disponibili a richiesta le classificazioni / Classifications available on request / Klassifizierungen sind auf Anfrage erhältlich / Les classifications sont disponibles sur demande
 RESISTENZA COLORI ALLA LUCE RESISTANCE TO LIGHT/ LICHTBESTÄNDIGKEIT DER FARBEN/ RESISTANCE DES COULEURS A LA LUMIERE	DIN 51094	Nessun campione deve presentare apprezzabili variazioni di colore / No sample must show noticeable colour change / Kein Exemplar soll sichtbare Farbveränderungen aufweisen / Aucun échantillon ne doit présenter de variations importantes des couleurs	Campioni inalterati in brillantezza e colore / No change in brightness or colour / Glanz und Farbe der Muster unverändert / Echantillons inchangés en brillance et couleur
 RESISTENZA ALLO SCIVOLAMENTO / SLIP RESISTANCE CLASSIFICATION / KLASSIFIZIERUNG DER RUTSCHFESTIGKEIT / RÉSISTANCE AU GLISSEMENT	BCR DM 236/89 DIN EN 16165-B [ex DIN 51130] DIN EN 16165-A [ex DIN 51097]	Metodo di prova disponibile / Testing method available / Verfügbares prüfverfahren / Méthode d'essai disponible	Disponibili a richiesta le classificazioni * / Classifications available on request * / Klassifizierungen sind auf Anfrage erhältlich * / Les classifications sont disponibles sur demande *
 REAZIONE AL FUOCO / REACTION TO FIRE / REAKTION AUF FEUER / RÉACTION AU FEU	96/603/CE	Prova assente / Not applicable / nicht anwendbar / Pas d'essai	A1 - A1_{fl}

Standards ANSI/ASTM disponibili a richiesta /
ANSI/ASTM standards available on demand /
ANSI/ASTM standards verfügbare auf Anfrage /
ANSI/ASTM standards disponibles sur demande

Disponibili a richiesta le classificazioni di ogni singolo articolo /
Classifications for single items available on request /
Klassifizierungen für jeden einzelnen Artikel sind auf Anfrage erhältlich /
Les classifications de chaque article sont disponibles sur demande

* Vedi tabella Safe System /
See Safe System table /
Siehe Tabelle Safe System /
Voir tableau Safe System

FRAGMENTA

CODICI E FORMATI / CODES AND SIZES / ARTIKELNR. UND FORMATE / CODES ET FORMATS

	SPESSORE / THICKNESS / STÄRKE / ÉPAISSEUR:	FINITURA / FINISH / OBERFLÄCHEN AUSFÜHRUNG / FINITION	150x75 cm 60"x30"	75x75 cm 30"x30"	120x120 cm 48"x48"	120x60 cm 48"x24"	60x60 cm 24"x24"	100x100 cm 40"x40"
ARLECCHINO	10 mm	SOFT	P150615	P75615	P120615	P612615	P6615	
	10 mm	STRUTTURATO	PS150615	PS75615	PS120615	PS612615	PS6615	
BIANCO GRECO	10 mm	SOFT	P150616	P75616	P120616	P612616	P6616	
	10 mm	STRUTTURATO	PS150616	PS75616	PS120616	PS612616	PS6616	
	20 mm	ANTISLIP						PMS100616
BOTTICINO DORATO	10 mm	SOFT	P150617	P75617	P120617	P612617	P6617	
	10 mm	STRUTTURATO	PS150617	PS75617	PS120617	PS612617	PS6617	
GRIGIO LUMINOSO	10 mm	SOFT	P150618	P75618	P120618	P612618	P6618	
	10 mm	STRUTTURATO	PS150618	PS75618	PS120618	PS612618	PS6618	
	20 mm	ANTISLIP						PMS100618
GRIGIO MILANO	10 mm	SOFT	P150619	P75619	P120619	P612619	P6619	
	10 mm	STRUTTURATO	PS150619	PS75619	PS120619	PS612619	PS6619	
NERO OMBRATO	10 mm	SOFT	P150621	P75621	P120621	P612621	P6621	
	10 mm	STRUTTURATO	PS150621	PS75621	PS120621	PS612621	PS6621	
	20 mm	ANTISLIP						PMS100621

IMBALLAGGI E PESI / PACKING AND WEIGHTS / VERPACKUNG UND GEWICHT / EMBALLAGES ET POIDS

	SPESSORI / THICKNESS / STÄRKE / ÉPAISSEUR	FORMATI / SIZES / FORMATE / FORMATS	PEZZI SCATOLA / PIECES BOX / STÜCKE KARTON / PIÈCES BOÎTE	MQ. SCATOLA / SQ. MT. BOX / QM. KARTON / M2 BOÎTE	PESO SCATOLA / WEIGHT BOX / GEWICHT KARTON / POIDS BOÎTE	PESO MQ. / SQ. MT. WEIGHT / QM. GEWICHT / POIDS M2	SCATOLE PALLET / BOX PALLET / KARTON PALETTE / BOÎTE PALETTE	MQ. PALLET / SQ. MT. PALLET / QM. PALETTE / M2 PALETTE	PESO PALLET / WEIGHT PALLET / GEWICHT PALETTE / POIDS PALETTE
	10 mm	150x75	2	2,25	53,325	23,70	20	45,00	1070,00
	10 mm	75x75	2	1,125	26,663	23,70	42	47,25	1130,00
	10 mm	120x120	2	2,88	68,256	23,70	14	40,32	960,00
	10 mm	120x60	2	1,44	36,00	25,00	27	38,88	988,00
	10 mm	60x60	3	1,08	27,00	25,00	32	34,56	870,00
	20 mm	100x100	1	1	46,60	46,60	24	24,00	1120,00

CODICI E FORMATI / CODES AND SIZES / ARTIKELNR. UND FORMATE / CODES ET FORMATS

	SPESSORE / THICKNESS / STÄRKE / ÉPAISSEUR:	FINITURA / FINISH / OBERFLÄCHEN AUSFÜHRUNG / FINITION	60x6,5 cm 24"x2 1/4"
ARLECCHINO	10 mm	SOFT	B60615T
	10 mm	STRUTTURATO	BS60615T
BIANCO GRECO	10 mm	SOFT	B60616T
	10 mm	STRUTTURATO	BS60616T
BOTTICINO DORATO	10 mm	SOFT	B60617T
	10 mm	STRUTTURATO	BS60617T
GRIGIO LUMINOSO	10 mm	SOFT	B60618T
	10 mm	STRUTTURATO	BS60618T
GRIGIO MILANO	10 mm	SOFT	B60619T
	10 mm	STRUTTURATO	BS60619T
NERO OMBRATO	10 mm	SOFT	B60621T
	10 mm	STRUTTURATO	BS60621T

GRADO DI VARIAZIONE CROMATICA / DEGREE OF COLOR CHANGE / GRAD DER FARBABWEICHUNG / DEGRE DE VARIATION CHROMATIQUE



ARLECCHINO	V3
BIANCO GRECO	V3
BOTTICINO DORATO	V3
GRIGIO LUMINOSO	V3
GRIGIO MILANO	V3
NERO OMBRATO	V3

N.B: I valori di resistenza allo scivolamento, coefficiente di attrito statico o dinamico, riportati sul catalogo e nella tabella Safe System sono da ritenersi puramente indicativi e non vincolanti. Ogni eventuale specifica necessità dovrà essere da noi confermata al momento dell'ordine e comunque sempre prima della posa.

NB: Slip resistance values, coefficient of static or dynamic friction, in the catalog and in the Safe System Table are purely indicative and not binding. Any specific requirements must be confirmed by us at the time of ordering and in any case before installation.

ANM.: Die Werte für die Rutschfestigkeit, also des statischen oder dynamischen Reibungskoeffizienten, die im Katalog oder in der Tabelle Safe System aufgeführt sind, sind als unverbindliche Richtwerte anzusehen. Alle spezifischen Anforderungen müssen von uns bei der Bestellung und in jedem Fall vor der Verlegung immer bestätigt werden.

N.B: Les valeurs de résistance au glissement, le coefficient de frottement statique ou dynamique, indiqués sur le catalogue et sur le tableau Safe System (Système de Sécurité) doivent être considérés comme purement indicatifs et ne sauraient engager notre responsabilité. Toutes les éventuelles spécifications nécessaires devront faire l'objet d'une confirmation de notre part au moment de la commande et en tout état de cause avant la pose.

RETTIFICATO MONOCALIBRO

RECTIFIED SINGLE-CALIBRE / REKTIFIZIERT EINKALIBRIG / RECTIFIÉ MONOCALIBRE

IMBALLAGGI E PESI / PACKING AND WEIGHTS / VERPACKUNG UND GEWICHT / EMBALLAGES ET POIDS

	SPESSORI / THICKNESS / STÄRKE / ÉPAISSEUR	FORMATI / SIZES / FORMATE / FORMATS	PEZZI SCATOLA / PIECES BOX / STÜCKE KARTON / PIÈCES BOÎTE	METRI LINEARI / LINEAR METER / METER LINEAR / MÈTRES LINÉAIRES
	10 mm	60x6,5	8	4,80 lin.mt.

SAFE SYSTEM

RESISTENZA ALLO SCIVOLAMENTO / SLIP RESISTANCE CLASSIFICATION / KLASSIFIZIERUNG DER RUTSCHFESTIGKEIT / RÉSISTANCE AU GLISSEMENT

	FINITURA / FINISH / OBERFLÄCHEN AUSFÜHRUNG / FINITION	DIN EN 16165-B (ex DIN 51130)	DIN EN 16165-A (ex DIN 51097)
ARLECCHINO	SO - ST	R10	A+B
	AS	R11	A+B
BIANCO GRECO	SO - ST	R10	A+B
	AS	R11	A+B
BOTTICINO DORATO	SO - ST	R10	A+B
	AS	R11	A+B
GRIGIO LUMINOSO	SO - ST	R10	A+B
	AS	R11	A+B
GRIGIO MILANO	SO - ST	R10	A+B
	AS	R11	A+B
NERO OMBRATO	SO - ST	R10	A+B
	AS	R11	A+B

SO: Soft ST: Strutturato AS: Antislip



INFORMAZIONI TECNICHE AGGIUNTIVE / ADDITIONAL TECHNICAL INFORMATION / ZUSÄTZLICHE TECHNISCHE INFORMATIONEN / INFORMATION TECHNIQUE SUPPLÉMENTAIRE

- La trasformazione di materie prime naturali, associata all'utilizzo di innovative tecnologie di produzione brevettate, consente di ottenere materiali dalle elevate prestazioni tecniche, che si distinguono per i tipici effetti a tutto spessore da sempre prerogativa esclusiva dei marmi e delle pietre di cava.

- Le variazioni cromatiche, di venatura e le piccole puntinature sono pertanto caratteristiche di alto pregio dei materiali Ariostea, ricercate e volute proprio al fine di ricreare la suggestione di una pavimentazione esclusiva, in cui si possa riscoprire la casualità e la bellezza dei materiali naturali. In ragione di quanto sopra i riferimenti cromatici presentati su cataloghi e campionature sono da intendersi puramente indicativi.

- The processing of natural raw materials, combined with the use of leading-edge patented production techniques, makes it possible to obtain high-tech materials characterized by typical full-body effects, a feature that has always been the exclusive hallmark of quarried marble and stone.

- Chromatic variations, veining and speckling are thus prized characteristics of Ariostea materials, designed and produced to recreate the fascination of exclusive floorings, that reveal the randomness and beauty of natural materials. On the basis of the above statements, the colour references in the catalogues and samples are to be considered as approximate.

- Die Umwandlung von natürlichen Rohmaterialien mit Hilfe von innovativen und patentierten Produktionstechnologien, ermöglicht die Herstellung von Materialien mit hoher technischer Leistungsfähigkeit, die sich durch die typischen vollgemischten Effekte unterscheiden und die seit jeher die charakteristische Besonderheit der Marmorsorten und der Steine aus dem Steinbruch sind.

- Die farblichen Unterschiede, die Äderungen und die kleinen Punkte sind aus diesem Grund charakteristische Eigenschaften der Materialien Ariostea von besonderem Wert. Diese "Unvollkommenheiten" sind besonders gewählt und gewollt, um einen exklusiven Bodenbelag zu erzielen, bei dem die Zufälligkeit und die Schönheit der natürlichen Materialien voll zum Ausdruck kommen können. Angesichts der oben aufgeführten Tatsache sind die Farben der Kataloge und der Muster unverbindlich.

- La transformation de matières premières naturelles, alliée à l'application de technologies de production d'avant-garde brevetées, permet d'obtenir des matériaux capables de performances techniques élevées se distinguant par leurs effets pleine masse typiques qui sont depuis toujours la prerogative exclusive des marbres et des pierres de carrière.

- Les variations chromatiques, les veines et les petits points sont donc des caractéristiques de grande valeur des matériaux Ariostea, recherchées et voulues dans le but de recréer la suggestion d'un sol exclusif grâce auquel il est possible de redécouvrir l'impondérable et la splendeur des matériaux naturels. C'est la raison pour laquelle les références chromatiques présentées sur les catalogues et les échantillons ne sont données qu'à titre indicatif.

- Le lastre delle collezioni Ariostea sono realizzate in massa unica, compatta, ingeliva e resistente agli attacchi chimici. Esse sono pertanto una garanzia di stabilità e durevolezza nel tempo, idonee a qualunque impiego e ad ogni ambiente sia interno che esterno, dal più classico e raffinato, al più ampio e di intenso utilizzo.

- Per ottenere un ottimo risultato estetico è preferibile posare il materiale con una fuga di almeno 2-3 mm utilizzando stuccature in tinta.

Ariostea si riserva di apportare modifiche senza preavviso ai prodotti, declinando ogni responsabilità per danni diretti o indiretti da eventuali modifiche.

- The slabs of the Ariostea collections are realized with a 100% full body, a compact and frost-proof mass and they are resistant to chemical attacks. For this reason they are a guarantee of stability and durability in the time, suitable for whatever use and destination, both interior and exterior, from the more classic and refined, to the most spacious and of intense utilization one.

- For a better aesthetic result, is preferable to spread out the material with a minimum joint of 2-3 mm, jointing with tone on tone colours.

Ariostea keeps the right to change all the mentioned items without notice and declining any responsibility for direct or indirect damage caused from these changes.

- Die Platten der Kollektione Ariostea werden in einziger, vollgemischten, kompakten, frost- und chemikalienbeständigen Masse hergestellt. Deshalb sind sie eine Garantie für Stabilität und Haltbarkeit im Laufe der Zeit, geeignet für jegliche Nutzung und für jedes Ambiente, sowohl für Innen- als Außenbereiche, von den klassischsten und raffiniertesten, bis zu den größten mit intensiver Nutzung.

- Um eine optimale Ästhetik zu erreichen, es ist vorzuziehen, das Material mit einer Fuge mindest von 2-3 mm zu verlegen und Verfüugungen in ähnlichen Farbtönen zu verwenden.

Ariostea behält sich vor, ohne Ankündigung Änderungen an den Produkten vorzunehmen, und lehnt jede Haftung für direkte oder indirekte Schäden durch eventuelle Änderungen ab.

- Les dalles de les collections Ariostea sont réalisées en une unique masse, compacte, résistante au gel et aux attaches chimiques. Ces dalles sont donc une garantie de stabilité et durabilité dans le temps, elles sont indiquées pour toute utilisation soit pour l'intérieur que l'extérieur, pour tous endroits de plus classique et raffiné au plus large et à grand passage.

- Pour obtenir un excellent résultat esthétique, est préférable de poser le matériau avec un joint de minimum 2-3 mm utilisant le Jointoiment en couleurs ton sur ton.

Ariostea se réserve le droit d'apporter, sans préavis, des modifications aux produits, et décline toute responsabilité pour dommages directs ou indirects, des éventuelles modifications.

LA POSA INSTALLATION / DIE VERLEGUNG / LA POSE

LA POSA Alla totale riuscita di un pavimento Ariostea concorrono, insieme alle qualità tecniche ed estetiche del materiale, elementi quali sottofondo, strato legante, giunti di dilatazione, che costituiscono un vero e proprio sistema pavimento. Solo la corretta esecuzione delle operazioni di posa assicura un perfetto risultato finale. La posa deve essere preferibilmente eseguita con collanti idonei, attenendosi alle istruzioni della ditta produttrice degli stessi.

Nei luoghi ad elevato transito o con passaggio di carichi pesanti è consigliabile il sistema a doppia spalmatura.

I materiali Ariostea tendono a simulare la casualità della natura con le sue variazioni cromatiche, che l'abilità del posatore può esaltare.

INSTALLATION In addition to the technical and aesthetic qualities of the material used, the total success of an Ariostea floor installation depends on a series of elements such as bed, adhesive layer and expansion joints, which make up a true flooring system. A correct installation is therefore essential in order to ensure perfect final results.

The installation should be preferably made using proper adhesives, following the instructions provided by the manufacturer.

In places subject to heavy traffic or to the passage of heavy loads it is advisable to perform installation at double spread.

Ariostea products tend to replicate the random appearance of natural materials, with their characteristic colour variations, which the skills of

the installer can even enhance. Follow these instructions to bring out the best in the material:

- Spread out a number of pieces (at least 3 square metres) on the floor to check the overall effect. When laying the material, mix contents of different boxes.

- Do not immerse the material in water before laying.

- With polished surfaces in particular, do not mark the up per surfaces with pencils or marker pens where cut are needed.

- Wait 48-72 hours before subjecting the floor to normal use.

- For a better aesthetic result, it is always preferable to spread out the material with 2 mm of joint, jointing with tone on tone colours.

the installer can even enhance.

Follow these instructions to bring out the best in the material:

- Spread out a number of pieces (at least 3 square metres) on the floor to check the overall effect. When laying the material, mix contents of different boxes.

- Do not immerse the material in water before laying.

- With polished surfaces in particular, do not mark the up per surfaces with pencils or marker pens where cut are needed.

- Wait 48-72 hours before subjecting the floor to normal use.

- For a better aesthetic result, it is always preferable to spread out the material with 2 mm of joint, jointing with tone on tone colours.

Um die Materialeigenschaften am besten zur Geltung zu bringen, wird empfohlen, während der Verlegung vor Ort die folgenden Hinweise zu befolgen:

- Legen Sie einige Fliesen (mind. 3 m²) auf dem Boden aus, um die Gesamtwirkung zu testen. Entnehmen Sie das Material aus verschiedenen Kartons.

- Legen Sie das Material vor dem Verlegen nicht in Wasser.

- Vor allem bei polierten Oberflächenausführungen vermeiden Sie, den Schnitverlauf an der zu verlegenden Materialoberfläche mit Bleistift oder Filzstift aufzuzeichnen.

- Die normale Begehungsfrequenz wird nur nach 48-72 Stunden erlaubt.

- Um eine optimale Ästhetik zu erreichen, es ist immer vorzuziehen, das Material mit einer Fuge von 2 mm zu verlegen und Verfugungen in ähnlichen Farbtönen zu verwenden.

Afin de rehausser au mieux les caractéristiques du matériau, il est conseillé de suivre, lors de la pose, les indications suivantes:

- Etaler quelques carreaux sur le sol (au moins 3 m²) pour contrôler l'effet d'ensemble. Prélever le matériau de plusieurs boîtes.

- Ne pas immerger la matériau dans l'eau avant la pose.

- Pour la coupe des carreaux, et notamment des surfaces polies, ne pas écrire au crayon ou au feutre sur la face visible.

- Attendre de 48 à 72 heures avant de marcher sur le sol.

- Pour obtenir un excellent résultat esthétique, est toujours préférable de poser le matériau avec un joint de 2 mm utilisant le Jointoiment en couleurs ton sur ton.

CONSIGLI PER LA POSA DEL CM2 TIPS FOR LAYING CM2 / TIPPS FÜR CM2 VERLEGE / CONSEILS POUR LA POSE CM2

- Precisiamo che tutti i formati della collezione CM2 di Ariostea sono idonei per la posa direttamente su massetto, su ghiaia, su sabbia e su erba mentre per la posa in applicazione sopraelevata si devono invece tenere in considerazione alcune specificità in funzione del formato.

- Nella posa di Ariostea CM2 nel formato 60x60 in applicazione sopraelevata si raccomanda un innalzamento massimo del piano di appoggio non superiore a 10 cm. Si consiglia inoltre l'utilizzo del supporto centrale (5° piedino), per distribuire in modo corretto i vari carichi ed incrementare ulteriormente i già elevati valori di resistenza ai carichi del materiale.

- È anche possibile prevedere l'utilizzo di lastre di 60x60 in 20 mm di spessore ad altezze superiori ai 10 cm previa applicazione per incollaggio di una rete in fibra di vetro nella parte sottostante della lastra per sopraelevazioni fino a 30 cm.

- Please note that all of the formats of the CM2 collection of Ariostea are suitable for laying directly on concrete, gravel, sand and on grass while for the laying in an elevated application it is necessary to take into account certain characteristics according to the format.

- For the laying of Ariostea CM2 in the 60x60 format in an elevated application the elevation of the support surface should not exceed 10 cm.

- It is also recommended to use the central support (5th leg), to distribute properly the different loads and further increase the already high resistance values of the material to the loads.

- It is also possible to use 60x60 plates with a thickness of 20 mm and a maximum height of 10 cm after application by bonding of a glass fibre netting in the underlying part of the plate for elevations up to 30 cm.

- Wir halten fest, dass alle Formate der Kollektion CM2 von Ariostea geeignet sind, direkt auf Beton, Kies, Sand und Gras verlegt zu werden, während bei einem erhöhten Verlegen einige vom Format diktierte Maßnahmen zu berücksichtigen sind. Bei einem erhöhten Verlegen von Ariostea CM2 der Größe 60x60 ist empfohlen, die Auflagefläche um nicht mehr als 10 cm anzuheben. Zudem ist empfohlen, die zentrale Stütze (5. Bein) zu verwenden, um so die unterschiedlichen Belastungen auszugleichen und die an sich schon bedeutende Tragfähigkeit des Materials zu erhöhen.

- Es ist auch möglich, die Verwendung von Platten des Formats 60 x 60 und einer Dicke von 20 mm in Höhen von mehr als 10 cm vorzusehen, wobei allerdings für Erhöhungen von bis zu 30 cm ein Glasfaser-Netz auf den unter der Platte vorgesehenen Bereich verklebt werden muss.

- Für Erhöhungen von bis zu 50 cm ist dafür ein Blatt verzinkten Blechs vorzusehen.

- Précisons que tous les formats de la collection CM2 d'Ariostea conviennent pour la pose directement sur le béton, le gravier, le sable et l'herbe, tandis que pour la pose en surélévation, il faut prendre en compte certaines spécificités en fonction du format.

- Dans la pose d'Ariostea CM2 au format 60x60, il est recommandé pour la pose surélevée une hauteur maximale de la surface d'appui ne dépassant pas 10 cm.

- Il est recommandé également d'utiliser un support central (5e pied), pour distribuer au mieux les différentes charges et augmenter encore les valeurs déjà élevées de résistance aux charges matérielles.

- Il est également possible d'envisager l'utilisation de dalles de 60x60 en 20 mm d'épaisseur à des hauteurs supérieures à 10 cm après application par collage d'un filet en fibres de verre à la partie inférieure de la dalle pour des surélévations allant jusqu'à 30 cm.

- Pour des surélévations allant jusqu'à 50 cm, prévoir une tôle d'acier galvanisé.

- Per sopraelevazioni fino a 50 cm prevedere un foglio di lamiera zincata.

- In questi ultimi due casi sono sufficienti 4 supporti per lastra.

- Per la posa sopraelevata di Ariostea CM2 nel formato 120x60 si raccomanda di non superare i 2 cm di altezza prevedendo n.7 supporti per il 120x60, mentre per pavimentazioni con innalzamento tra 2 e 10 cm è indispensabile una rete in fibra di vetro e oltre i 10 cm di altezza si dovrà utilizzare un foglio di lamiera zincata.

- Per il formato 100x100 CM2 utilizzare 9 piedini a lastra comprensivi del piedino centrale fino ad altezze di 10cm. Ad altezze superiori ai 10 cm e fino a 30 cm prevedere applicazione per incollaggio di una rete in fibra di vetro nella parte sottostante della lastra.

- Per sopraelevazioni fino a 50 cm prevedere un foglio di lamiera zincata.

- For elevations up to 50 cm a galvanized steel plate will be required.

- In the latter two cases 4 supports for each plate are enough.

- For the elevated laying of Ariostea CM2 in the 120x60 format it is recommended not to exceed 2 cm in height using nr 7 supports for 120x60, while for floorings with an elevation between 2 and 10 cm a glass fibre netting is essential and for over 10 cm a galvanized steel plate will be required.

- For tiles 100x100 CM2 and up to a max 10 cm heights, use 9 pedestals for each tile, one central pedestal included.

- From 10 cm to 30 cm heights, the application of a fiberglass mesh with glue on the back of the plate is recommended.

- Up to 50 cm heights, use a sheet of galvanized sheet metal.

- In den letzten beiden Fällen sind vier Träger je Platte ausreichend.

- Für das erhöhte Verlegen von Ariostea CM2 in den Größen 120x60 ist empfohlen, eine Höhe von 2 cm nicht zu überschreiten, wobei nr 7 Träger je 120x60 vorzusehen sind, während für zwischen 2 und 10 cm erhöhte Bodenbeläge ein Glasfaser-Netz und bei mehr als 10 cm ein Blatt verzinkten Blechs zu verwenden sind.

- Bei dem Format 100x100 CM2 bis zu max 10 cm Höhe sollen 9 Stelzer pro Platte einschließlich Mittelstütze verwendet werden.

- Ab 10 bis zu 30 cm Höhen wird die Verklebungen von einer Glasgewebe auf der Rückseite der Platte empfohlen.

- Für Überhöhungen bis zu 50 cm soll ein verzinktes Blech vorgesehen werden.

- Dans les deux derniers cas, il suffit de 4 supports par dalle.

- Pour la pose surélevée d'Ariostea CM2 dans le format 120x60, il est recommandé de ne pas dépasser 2 cm de hauteur en prévoyant nr 7 supports pour 120x60, alors que pour un dallage entre 2 et 10 cm, un filet en fibres de verre est indispensable ; au-delà de 10 cm de hauteur, il faudra utiliser une tôle d'acier galvanisé.

- Pour le format 100x100 épaisseur CM2, utiliser 9 pieds par plaque (dalle) incluant le pied central, jusqu'à une hauteur de 10 cm.

- A des hauteurs supérieurs à 10 cm et jusqu'à 30 cm, appliquer un encollage de filet en fibre de verre dans la partie inférieure de la plaque (dalle).

- En ce qui concerne les surélévations jusqu'à 50 cm, utiliser une tôle galvanisée.

STUCCATURA E PULIZIA FINALE JOINTING AND FINAL CLEANING / VERFUGUNG UND ENDREINIGUNG / JOINTOIEMENT ET NETTOYAGE FINAL

Con collanti a presa normale, stuccare il pavimento dopo 24/48 ore, se si utilizzano adesivi rapidi dopo 4h.

- Soprattutto sui materiali levigati lucidati utilizzare stucchi cementizi con colori tono su tono, evitando su materiali chiari, stucchi di colore scuro e viceversa. Per la stuccatura di queste superfici non adoperare stucchi epossidici o malte flessibili a base di materiali sintetici (Flexfughe) soprattutto se a contrasto col colore del materiale e non aggiungere additivi/lattici allo stucco. Essi infatti rendono estremamente difficoltosa l’eliminazione dei residui con i normali prodotti di pulizia. Se si decide comunque di utilizzare questa tipologia di stucco, testarli sempre prima sul materiale.

- Stendere lo stucco con spatola gommata su tutta la superficie del materiale.

- Stuccare piccole superfici per volta, asportando le quantità eccedenti con spugne o stracci umidi (di sola acqua pulita) o utilizzare apposite macchine per

When the floor has been laid using normal setting adhesives, joint the tiles after 24/48 hours, in the case of quick setting adhesives, after 4 hours.

- Especially with honed and polished materials, use cement-based grout with tone on tone colours (if possible avoid dark coloured grouts like black,blue, red with light coloured materials and vice-versa). For jointing these surfaces, do not use epoxy grouts or flexible mortar with a synthetic base (Flexfughe) especially if the colour contrasts with the material and do not add additives/latex to the grout. These products in fact make it extremely difficult to eliminate the residues with normal cleaning products. Should this kind of grout be used anyway, take care of testing it on the material beforehand.

- Spread the grout with a rubber spatula all over the material surface.

- Joint small areas at a time, removing the excess with damp sponges or rags (using only clean water) or with special machines for removing the excess grout

Bei der Verlegung mit normal härtenden Klebern, den Boden nach 24 / 48 Stunden, bei der Verwendung von Schnellklebern bereits nach 4 Stunden verfugen.

- Insbesondere auf den glanzpolierten Materialien sollten Zementkitte in ähnlichen Farbionen verwendet werden (es sollte vermieden werden, auf hellen Materialien dunkle, beispielsweise schwarze, blaue oder rote Kitte zu verwenden; dasselbe gilt für helle Kitte auf dunklen Fliesen).

- Für das Verfugen dieser Oberflächen auf keinen Fall kunstharzgebundenen Fugenmörtel oder bewegliche Mörtel auf Basis von synthetischen Materialien (z.B. Flexfughe) verwenden, vor allem nicht in Kontrastfarbe zur Fliese. Außerdem dürfen dem Kitt keine Zusatzstoffe oder Latex zugeschlagen werden, da durch diese Zuschläge die Entfernung der Restrückstände mit den normalen Reinigungsmitteln extrem erschwert wird. Sollen Sie sich dennoch für einen kunstharzgebundenen Fugenmörtel entscheiden, testen Sie diesen vorher auf dem Material.

- Den Kitt mit einer Gummisspachtel auf der gesamten Materialoberfläche gleichmäßig auftragen.

- Die kleinen Oberflächen einzeln verfugen und die entsprechenden Restrückstände mit einem feuchten Schwamm oder Lappen (der nur in reines

En cas de pose avec des adhésifs à prise normale, jointoyer le sol après 24/48 heures; si l’on utilise des adhésifs à prise rapide, après 4h.

- Sur les matériaux polis lustrés surtout, utiliser des mortiers-joints avec des couleurs ton sur ton (éviter si possible sur des matériaux de couleur claire des mortiers de couleur foncée comme le noir, le bleu, le rouge et vice-versa). Pour le jointolement de ces surfaces, ne pas utiliser Mastics époxydes ou de mortiers flexibles à base de matériaux synthétiques (Flexfughe) surtout s’il y a contraste avec la couleur du matériau, et ne pas ajouter d’additifs/lactiques au mastic. En effet, ces derniers rendent l’élimination des résidus extrêmement difficile avec les nettoyeurs normaux. Si de toute façon on décide de continuer à utiliser ce type de mortier il faudra toujours le tester avant.

- Etaler le mortier à la spatule caoutchoutée sur toute la surface du matériau.

- Jointoyer de petites surfaces à la fois en enlevant les quantités en excès avec une éponge ou des chiffons humidifiés (exclusivement d’eau propre) ou utiliser des machines spéciales pour enlever le mortier en excès quand le voile de mortier

togliere lo stucco eccedente, quando ancora il velo di stucco è umido.

- Un’adeguata pulizia iniziale è fondamentale sia per valorizzare la brillantezza, sia per assicurare la pulibilità e la semplicità di manutenzione ordinaria. La pulizia iniziale va quindi effettuata immediatamente dopo la posa, utilizzando prodotti a base acida, strofinando energicamente e sciacquando abbondantemente con acqua. In questo modo sarà possibile eliminare i residui di stucco, collante, cemento, ecc. E’ possibile utilizzare tutti i detergenti disponibili sul mercato, con unica esclusione dei prodotti contenenti acido fluoridrico (composti e derivati) come previsto dalla norma EN 14411.

- Si raccomanda una accurata protezione del pavimento posato. Qualora sia necessario eseguire altre operazioni quali tinteggiatura, lavori idraulici o qualsiasi altro lavoro, si consiglia, terminata la posa, di coprire il pavimento con teli PVC o AIRBALLS o tessuti.

while this is still damp.

- Proper initial cleaning is fundamental both for enhancing its aesthetic and shine characteristics and for restoring its original characteristics of easy cleaning and ease of ordinary maintenance. It is therefore very important that initial cleaning is carried out immediately after installation, rubbing hard with acid-based products, followed by abundant rinsing with water. In this way it will be possible to eliminate the residues of grout, adhesive, cement, etc. It is possible to use any of the detergents available on the market, with the exclusion only of products containing hydrofluoric acids (composites and derivatives) according to EN standard 14411.

- The floor must be carefully protected. Should it be necessary to carry out other operations such as decorating, plumbing or any other kind of work, once the floor has been installed it is advisable to cover it with PVC or AIRBALLS sheets or cloths.

Wasser getaucht wurde) entfernen, oder spezielle Maschinen für das Entfernen von Restrückständen verwenden, wobei der Kitt noch feucht sein muß.

- Eine korrekte anfängliche Reinigung ist besonders wichtig, weil somit sowohl die ästhetischen Besonderheiten und der Glanz des Materials hervorgehoben werden, und zudem die zukünftigen und lang anhaltenden Eigenschaften der einfachen Reinigung und der praktischen regelmäßigen Pflege dieses Materials zur Geltung kommen können. Es ist deshalb sehr wichtig, daß die erste Reinigung mit säurehaltigen Reinigungsmitteln sofort nach der Verlegung des Materials erfolgt, wobei die Fliesen fest zu reiben und dann gründlich mit frischem Wasser zu spülen sind. Auf diese Weise können alle Restrückstände von Kitt, Kleber, Zement usw. gründlich entfernt werden. Zu diesem Zweck können alle erhältlichen Reinigungsmittel verwendet werden, mit Ausnahme aller Produktartikel, die Fluorwasserstoffsäure (Verbindungen und Derivate) enthalten, laut der Vorschrift EN 14411.

- Es wird empfohlen, den verlegten Boden sorgfältig zu schützen. Sollten andere Arbeiten, wie zum Beispiel das Färben, das Verlegen von Heizungs und Wasserleitungen oder ähnliches erforderlich sein, empfehlen wir den Boden nach dem Verlegen mit Planen aus PVC, AIRBALLS oder Gewebebahnen abzudecken.

est encore humide.

- Un nettoyage initial adapté est d’une importance fondamentale aussi bien pour mettre en valeur les caractéristiques esthétiques et de brillance, que pour rétablir les caractéristiques de facilité de nettoyage et d’entretien ordinaire. C’est la raison pour laquelle il est fondamental que le nettoyage initial soit effectué immédiatement après la pose, en utilisant des produits à base acide, en frottant énergiquement et, par la suite, en frottant abondamment avec de l’eau. Il sera ainsi possible d’éliminer les résidus de mortier, d’adhésif, de ciment, etc. Il est possible d’utiliser tous les nettoyeurs disponibles sur le marché, à l’exception des produits contenant de l’acide fluorhydrique (composés et dérivés) comme le prévoit la norme EN 14411.

- Il est recommandé de protéger soigneusement le sol posé. S’il s’avère nécessaire d’exécuter d’autres opérations comme la peinture, les travaux de plomberie ou autre, une fois la pose terminée, nous conseillons de couvrir le sol avec des bâches en PVC ou AIRBALLS ou avec du tissu.

PULIZIA E MANUTENZIONE CLEANING AND MAINTENANCE / REINIGUNG UND PFLEGE / NETTOYAGE ET ENTRETIEN

Il termine “pulibilità” identifica la capacità di un materiale di consentire la rimozione dello sporco e della polvere che si depositano sulla superficie, al fine di garantire le necessarie condizioni di igiene.

Nei materiali Ariostea tale prerogativa, legata direttamente alla compattezza della superficie, alla sua impermeabilità e alla resistenza agli agenti chimici, è di altissimo livello. Inoltre i materiali Ariostea sopportano senza problemi l’azione di solventi e prodotti particolari che ne agevolano la pulitura, essendo resistenti all’azione degli acidi e delle basi, anche concentrati, fatta eccezione per i prodotti contenenti acido fluoridrico. Possono quindi essere effettuati trattamenti di pulizia piuttosto energici, con l’ausilio di macchine, salvaguardando le condizioni igieniche anche in ambienti soggetti a forti condizioni di sporcabilità.

The term “cleanability” means the ability of a material to permit the removal of dirt and dust settled on the surface in order to guarantee the required hygienic conditions. As this feature is tightly linked with the surface compactness and impermeability and with the material’s resistance to chemical agents, Ariostea products offer outstanding cleanability. Moreover, Ariostea materials easily withstand the action of solvents and special cleaning products as they are resistant to the action of acids and bases, even in high concentrations (except for products containing hydrofluoric acid).

Particularly powerful cleaning treatments, using machines too, can be carried out without problems, thus ensuring hygienic conditions even in spaces subject to high levels of dirtying. As to the daily cleaning

Mit dem Begriff Reinigungsfähigkeit bezeichnet man die Eigenschaft eines Materials, die es erlaubt, auf der Oberfläche abgelagerten Schmutz und Staub zu entfernen, um die notwendige Hygiene zu gewährleisten. Die Materialien von Ariostea haben diesen Vorzug, der in direktem Zusammenhang mit der Kompaktheit und Wasserundurchlässigkeit der Oberfläche und seiner Widerstandsfähigkeit gegen Chemikalien steht. Außerdem vertragen die Materialien von Ariostea problemlos die Einwirkung von Lösungsmitteln und Spezialmitteln zur Erleichterung der Reinigung, da sie selbst gegen konzentrierte Säuren und Basen beständig sind (ausgenommen Produkte, die Fluorwasserstoffsäure enthalten). Ohne Probleme lassen sich dadurch selbst die energischen Reinigungsvorgänge auch mit entsprechenden Maschinen ausführen, so dass die hygienischen Voraussetzungen auch in Räumen, die besonders starker Verschmutzung ausgesetzt sind, sichergestellt

L’expression “facile à nettoyer” identifie la facilité avec laquelle un matériau est libéré de la saleté et de la poussière accumulées sur sa surface afin de garantir les conditions d’hygiène nécessaires. Cette prérogative, directement liée à la compacité de la surface, à son imperméabilité ainsi qu’à sa résistance aux agents chimiques, est très élevée dans les matériaux Ariostea. De même, ces derniers résistent sans problème aux solvants et aux produits spéciaux, ce qui facilite leur nettoyage puisqu’ils ne craignent ni les acides ni les bases, même à forte concentration, à l’exception des produits à base d’acide fluorhydrique.

Par conséquent, des traitements plutôt énergiques peuvent être effectués au moyen de nettoyeurs pour préserver d’ excellentes conditions d’ hygiène, même dans des locaux soumis à des activités

È importante sottolineare che nelle operazioni quotidiane di pulizia dei materiali levigati è sufficiente lavare i pavimenti con normali detergenti non grassi, mentre vanno assolutamente evitate cere o altre sostanze per conservare la brillantezza della superficie. Il grado di visibilità dello sporco e di semplicità di manutenzione in materiali non smaltati può essere tuttavia condizionato dal colore scelto. Colori molto chiari o molto scuri, richiedono rispetto ad altri, una manutenzione più accurata. La specifica documentazione Ariostea indica i detergenti più adatti sia per la pulizia ordinaria sia per lo sporco particolarmente resistente. Su richiesta sono disponibili i rapporti delle prove di resistenza alle macchie effettuate su campioni di materiali Ariostea con superfici naturali, strutturate e levigate.

of polished materials, it is important to note that floors can simply be washed with common non-greasy detergents. Never use wax or other substances to preserve surface sheen. Nevertheless, the level of dirt visibility on and the ease of maintenance of an unglazed material can also be affected by the type of colour chosen. In fact, very bright or very dark colours require more thorough maintenance with respect to other colours.

Ariostea’s relevant documentation lists the most suitable detergents for regular cleaning operations and for particularly stubborn dirt. Stain resistance test reports on samples of Ariostea materials with natural, textured, and polished finishes are available on request.

werden können. Zur täglichen Reinigung ist der Hinweis wichtig, dass es auch bei polierten Fliesen ausreicht, die Böden mit normalen nicht fettenden Reinigungsmitteln zu säubern, während Bohnerwachs oder andere glanzerhaltende Wischpflege unbedingt zu vermeiden sind. Die Sichtbarkeit des Schmutzes und die einfache Pflege von unglasiertem Material kann jedoch auch vom gewählten Farbton abhängen. Sehr helle oder sehr dunkle Farbtöne erfordern eine sorgfältigere Pflege als andere Farbtöne. Sie finden in den entsprechenden Unterlagen von Ariostea Angaben zu den Reinigungsmitteln, die sic jeweils am besten für die gewöhnliche Pflege bzw. für hartnäckige Verschmutzungen eignen. Auf Anfrage sind die Ergebnisse der Tests zur Fleckenbeständigkeit erhältlich, die an Materialproben - sowohl matte, strukturierte als auch polierte Oberflächen - von Ariostea durchgeführt wurden.

très salissantes. Il est important de souligner que pour le nettoyage quotidien des matériaux polis, il suffit de laver les sols avec des détergents ordinaires non gras alors qu’il faut absolument éviter les cires ou autres substances pour conserver l’éclat de la surface. Le degré de visibilité de la saleté et la facilité d’entretien des matériaux non émaillés peuvent cependant dépendre de la couleur choisie. En effet, les couleurs très claires ou, au contraire, très foncées, exigent un type d’ entretien plus soigné. Les détergents les plus appropriés, tant pour l’entretien ordinaire que pour la saleté particulièrement tenace, sont mentionnés dans la documentation spécifique Ariostea. Nous fournissons, sur demande, les rapports des essais de résistance aux taches effectués sur des échantillons de matériaux Ariostea avec finition mate, structurée et polie.

CERTIFICAZIONI DI SISTEMA SYSTEM CERTIFICATIONS / ZERTIFIZIERUNG / SYSTEME DE CERTIFICATIONS



SISTEMA DI GESTIONE AMBIENTALE
CERTIFICATO UNI EN ISO 14001
CERTIFIED ENVIRONMENTAL MANAGEMENT SYSTEM.
UMWELTSCHUTZSYSTEM ZERTIFIZIERT.
GESTION ENVIRONNEMENTALE CERTIFIÉ.

Certificazione ISO 14001: è un Sistema di Gestione Ambientale, che attesta la validità delle misure adottate dall'Azienda per salvaguardare l'ambiente interno ed esterno. Con questa certificazione la nostra azienda conferma il proprio impegno nell'assicurare il rispetto delle leggi relative all'ambiente, e nel gestire, preservare e, ove possibile, diminuire l'utilizzo di risorse naturali riducendo al minimo l'inquinamento.

ISO 14001 certification: this is an Environmental Management System, which demonstrates the validity of the measures adopted by the Company to protect the internal and external environment. Through this certification, our company confirms its commitment to ensuring observance of laws concerning the environment and to managing, preserving and, where possible, reducing the use of natural resources, minimising pollution.

Zertifizierung nach ISO 14001: Diese Norm legt die Gültigkeit der vom Unternehmen in Bezug das Umweltmanagement angewandten Maßnahmen im und außerhalb des Werks fest. Mit dieser Zertifizierung bestätigt unser Unternehmen seinen Einsatz zur Versicherung der Berücksichtigung aller gesetzlichen Vorgaben in Bezug auf Umweltschutz und Umweltmanagement, für die Verwaltung, den Schutz und - wo möglich - einen geringeren Einsatz von natürlichen Ressourcen und somit eine Verringerung der Umweltverschmutzung.

Certification ISO 14001: il s'agit d'un Système de management environnemental qui certifie la validité des mesures adoptées par l'entreprise pour protéger l'environnement intérieur et extérieur. Grâce à cette certification, notre entreprise affirme sa volonté de faire respecter les lois sur l'environnement, ainsi que de gérer, préserver et, si possible, diminuer l'exploitation de ressources naturelles en réduisant au minimum la pollution.



SISTEMA DI GESTIONE QUALITÀ CERTIFICATO UNI EN ISO 9001
CERTIFIED QUALITY SYSTEM.
QUALITÄTSSYSTEM ZERTIFIZIERT.
SYSTÈME QUALITÉ CERTIFIÉ.

Certificazione ISO 9001: per la gestione del sistema di Qualità aziendale. La certificazione, valida a livello internazionale, riguarda l'intera gestione aziendale, dalla ricerca e sviluppo alla produzione, dalla distribuzione all'assistenza al cliente. Questo schema certifica che l'Azienda ha implementato un sistema di controllo della qualità aziendale.

ISO 9001 certification: for corporate Quality system management. The certification, valid at an international level, concerns corporate management in its entirety, from research and development to production, and from distribution to customer support. This system certifies that the Company has implemented an internal quality management system.

Zertifizierung nach ISO 9001: für das Qualitätsmanagement-System im Unternehmen. Die international anerkannte Norm im Qualitätsmanagement regelt alle Abläufe im Unternehmen, ausgehend von Forschung und Entwicklung, über die Produktion bis zum Vertrieb und den Kundendienst. Diese Zertifizierung bezeugt, dass das Unternehmen die Anforderungen des Qualitätsmanagementsystems in Bezug auf die Produktionsqualität erfüllt.

Certification ISO 9001: pour le management du système de qualité de l'entreprise. Valide au niveau international, la certification s'applique à l'ensemble du management de l'entreprise, de la R&D à la production, sans oublier la distribution et le service client. Ce schéma certifie que l'entreprise a mis en œuvre un système de contrôle de la qualité de l'entreprise.



Il Sistema comunitario di ecogestione e audit (**EMAS = Eco-Management and Audit Scheme**) è uno strumento a cui possono aderire volontariamente le imprese e le organizzazioni; la nostra Azienda ha deciso di aderire ad EMAS per perseguire e rendere evidente un miglioramento costante delle proprie prestazioni ambientali, che sono rese disponibili al pubblico attraverso la dichiarazione ambientale.

The **EU EMAS** (Eco-Management and Audit Scheme) is a voluntary instrument in which businesses and organisations can participate. Our Company has decided to do so in order to pursue and make visible the continuous improvement of our environmental performance, which is made available to the public through the environmental statement.

Das EU-Öko-Audit (**EMAS = Eco-Management and Audit Scheme**): ist ein von der Europäischen Union entwickeltes Instrument für alle Unternehmen und Organisationen, dem unsere Firma beigetreten ist, um mit Umweltmanagement und Umweltbetriebsprüfung, die Umwelleistung des Unternehmens zu verbessern.

Les entreprises et organismes peuvent volontairement demander à adhérer au Système de Management Environnemental et d'Audit (**EMAS = « Eco-Management and Audit Scheme »**). Notre entreprise a décidé de faire une demande d'enregistrement afin de poursuivre et promouvoir son engagement dans l'amélioration continue de ses prestations environnementales énoncées dans la déclaration environnementale consultable par le public.



Certificazione ISO 45001: si tratta di uno standard internazionale mirato alla valutazione del rischio attraverso un sistema di gestione della sicurezza e della salute dei lavoratori, permettendo così alle Organizzazioni un miglioramento continuo oltre al rispetto degli adempimenti legislativi.

ISO 45001 certification: this is an international standard directed towards risk assessment through an occupational health and safety management system, permitting organisations to continuously improve their observance of legal requirements.

Zertifizierung nach ISO 45001: es handelt sich um eine internationale Norm zur Unterstützung der Unternehmen bei der Risikoüberwachung und Gefährdungsbeurteilung über ein Arbeitsschutzmanagementsystems zum Schutz der Gesundheit der Mitarbeiter und für eine kontinuierlichen Verbesserung des Managements und der Einhaltung der geltenden Vorschriften.

Certification ISO 45001: il s'agit d'une norme internationale visant à évaluer les risques grâce à un système de management de la sécurité et de la santé des travailleurs, permettant ainsi aux organismes de mettre en place un processus d'amélioration continue et de se conformer aux dispositions législatives.



Certificazione ISO 50001: Sistemi di Gestione dell'Energia: standard internazionale che permette, attraverso l'implementazione di un sistema di gestione dell'energia, il miglioramento continuo della propria prestazione energetica, permettendo così una riduzione dell'emissione dei gas serra oltre che dei costi energetici correlati.

ISO 50001 - Energy Management Systems certification: an international standard that enables continual improvement of energy performance through the implementation of an energy management system, thus permitting a reduction in greenhouse gas emissions as well as related energy costs.

Zertifizierung nach ISO 50001 - Energiemanagementsystem: internationales Normenwerk zur Unterstützung von Unternehmen bei der Einführung eines Energiemanagementsystems, bei dem ihre energiebezogene Leistung durch den Aufbau von dazu notwendigen Systemen und Prozessen verbessert wird, um so den Ausstoß von Treibhausgasen zu verringern und die damit verbundenen Energiekosten zu senken.

Certification ISO 50001 - Systèmes de management de l'énergie: norme internationale qui permet à une entreprise, à travers la mise en place d'un système de management de l'énergie, d'améliorer continuellement ses prestations énergétiques afin de réduire les émissions de gaz à effet de serre ainsi que les coûts énergétiques qui en découlent.

CERTIFICAZIONI DI PRODOTTO / PRODUCT CERTIFICATIONS / PRODUKTZERTIFIZIERUNGEN / CERTIFICATIONS DU PRODUIT

CERTIFICAZIONE LEED: già diffusa ed attiva in oltre 40 Paesi, il sistema di certificazione Leed (Leadership in Energy and Environmental Design) valuta ed attesta la sostenibilità ambientale, sociale ed economica degli edifici considerati nel loro complesso. Secondo i criteri di classificazione LEED, i materiali da costruzione con elevata ecosostenibilità contribuiscono all'ottenimento dei crediti elevando il punteggio dell'edificio. Si certifica che tutte le lastre presentate in questo strumento contengono una percentuale di materiale riciclato superiore al 40% in accordo alla norma ISO 14021, garantendo quindi i più alti punteggi secondo il sistema LEED. La lista aggiornata delle collezioni certificate è disponibile al sito internet www.ariostea.it

CERTIFICAZIONE BREEAM: è tra i più diffusi standard al mondo ed è volto a misurare l'impatto ambientale degli edifici mediante l'applicazione di specifici criteri di valutazione della sostenibilità della costruzione. il sistema di assegnazione del punteggio prevede tipologie di certificazione fissati da rigorosi parametri tecnici e di controllo qualità basati sulle più recenti tecnologie e conoscenze disponibili.

LEED CERTIFICATION: already widespread and active in more than 40 countries, the LEED (Leadership in Energy and Environmental Design) certification system assesses and attests to the environmental, social and economic sustainability of buildings considered as a whole. According to the LEED classification criteria, highly environmentally sustainable construction materials contribute to achieving credits and increasing the points for the building. All the slabs presented in this instrument are certified to contain percentage of recycled material higher than 40% in accordance with the ISO 14021 standard, thus guaranteeing the highest points according to the LEED system. The updated list of certified collections is available at www.ariostea.it

BREEAM CERTIFICATION: it is the most widespread standard in the world and it is designed to measure the environmental impact of buildings by applying specific criteria for assessing the sustainability of the construction. The rating system requires types of certification determined by strict technical parameters and quality control which in turn are based on the most recent technology and knowledge available.

LEED-ZERTIFIZIERUNGEN: Das bereits in mehr als 40 Ländern präsente und aktive Zertifizierungssystem LEED (Leadership in Energy and Environmental Design) prüft und bestätigt die umweltfreundliche, soziale und ökonomische Nachhaltigkeit der Bauten in ihrer Gesamtheit. Den Klassifizierungskriterien von LEED entsprechend tragen hochrangig ökonachhaltige Baumaterialien dazu bei, Pluspunkte für das Gebäude zu sammeln. Es wird bestätigt, dass die in diesem Instrument vorgelegten Platten einen Prozentsatz von mehr als 40% an wiederverwerteter Mischung gemäß Norm ISO 14021 enthalten: Sie gewährleisten also nach dem LEED-System die höchsten Punktezahlen. Die aktualisierte Liste der zertifizierten Sammlungen zur Verfügung Website www.ariostea.it

BREEAM-ZERTIFIZIERUNG: sie gehört zu den weltweit am meisten verbreiteten Standards und dient dazu, die Umweltbelastung der Gebäude mit speziellen Beurteilungskriterien der Nachhaltigkeit des Baus zu bemessen. Die Zuerkennung der Punktebewertung sieht Zertifizierungen vor, die nach strengen, auf den neuesten Technologien und Erkenntnissen aufbauenden Maßstäben von Technik und Qualitätskontrolle festgelegt sind.

CERTIFICATION LEED: déjà présent et actif dans plus de 40 pays, le système de certification LEED (« Leadership in Energy and Environmental Design »), évalue et garantit la durabilité environnementale, sociale et économique des bâtiments dans leur globalité. D'après les critères de classement LEED, les matériaux de construction extrêmement durables d'un point de vue écologique permettent d'obtenir des crédits augmentant la note du bâtiment. Nous certifions que toutes les plaques présentées dans ce dispositif contiennent un pourcentage de matériaux recyclés supérieur à 40 % conformément à la norme ISO 14021, garantissant ainsi les meilleures notes calculées d'après le système LEED. La liste mise à jour des collections certifiées est disponible sur le site www.ariostea.it

CERTIFICATION BREEAM: c'est l'une des normes les plus répandues au monde et elle permet de mesurer l'impact environnemental des bâtiments selon des critères précis d'évaluation de la durabilité de la construction. Le système d'attribution du score prévoit des types de certification établis selon des paramètres techniques rigoureux et des contrôles qualité basés sur technologies et les connaissances disponibles les plus récentes.

CERTIFICAZIONI DI PRODOTTO PRODUCT CERTIFICATIONS / PRODUKTZERTIFIZIERUNGEN / CERTIFICATIONS DU PRODUIT

ITALY

Centro Ceramico
Bologna Italy

U.S.A.

American Society
for Testing and Materials

FRANCE
REVÈTEMENTS DE SOL

UPEC *

UKRAINE

МІНІСТЕРСТВО ЕКОНОМІКИ ПОРЯДКУ І ТОРГІВЛІ УКРАЇНИ
ДИПЛОМ ЧЛЕНА ЄВРОПЕЙСЬКОГО ПАРТНЕРСТВО

Certificazioni rilasciate per i materiali Ariostea dai seguenti organismi ufficiali.

Certifications issued for Ariostea materials by the following official bodies.

Diese prüfberichte sind für die materialien Ariostea von den folgenden öffentlichen behörden ausgestellt worden.

Certifications délivrées pour les matériaux Ariostea par les organismes officiels suivants.

* La liste à jour des matériaux certifiés UPEC est disponible sur le site internet <http://evaluation.cstb.fr>

MARCHIO CE CE MARK / CE ZEICHEN / MARQUE CE



Indica che i prodotti Ariostea sono conformi a quanto richiesto dal regolamento UE 35/2011, in particolare ai requisiti di protezione e sicurezza per il consumatore e che perciò possono liberamente circolare all'interno del Mercato Comune. Per visualizzare le dichiarazioni di conformità di ogni singolo prodotto Ariostea, consultare il sito <http://marcature-ce.iris-group.it>

It indicates that Ariostea products comply with the requirements of 35/2011 UE directive – in particular with regard to health production and the users and consumers' safety – and may thus be freely circulated on the Community market. For the declarations of conformity of each single product, please refer to: <http://marcature-ce.iris-group.it>

Es bedeutet dass die Ariostea Produkte der Europäischen 35/2011 UE in besonderen den Schutz – und Sicherheitsnormen dem Verbraucher gegenüber entsprechen. Aus diesem Grund dürfen sie auf dem ganzen Gemeinsamen Markt frei umlaufen. Konformitätserklärungen finden Sie auf der: <http://marcature-ce.iris-group.it>

Cette marque signifie que les produits de Ariostea respectent la Directive UE 35/2011 sur les normes de sûreté et de protection du consommateur et qui peuvent circuler librement dans le Marché Commun. Pour les déclarations de conformité de chaque produit, veuillez visiter le site Internet <http://marcature-ce.iris-group.it>



CERTIFICAZIONE GREENGUARD: assicura che i prodotti destinati all'uso in ambienti interni siano caratterizzati dalla pressoché inesistente emissione di sostanze volatili, contribuendo alla creazione di ambienti più salutarì. La GREENGUARD Gold Certification prende in considerazione fattori di sicurezza che tengono conto di soggetti sensibili (come i bambini e gli anziani) e assicura che l'impiego di un prodotto sia accettabile in ambienti come scuole e strutture sanitarie. Tale certificazione è ampiamente riconosciuta e accettata dai programmi di edilizia sostenibile e dai regolamenti edilizi in tutto il mondo. Negli Stati Uniti, essa viene presa come riferimento dei sistemi

di valutazione degli edifici CHPS (The Collaborative for High Performance Schools) e LEED (Leadership in Energy and Environmental Design).

Le collezioni certificate sono consultabili al sito web <https://spot.ul.com/>

GREENGUARD CERTIFICATION ensures that products intended for indoor use are characterised by practically non-existent emissions of volatile substances, contributing to the creation of healthier environments. GREENGUARD Gold Certification considers safety factors to account for sensitive individuals (such as children and the elderly), and ensures that a product is acceptable for use in environments such as schools and healthcare facilities. This certification is widely recognised and accepted by sustainable building programmes and housing regulations worldwide. In the United States, it is referenced by The Collaborative for High Performance Schools (CHPS) and the Leadership in Energy and Environmental Design (LEED) building rating systems.

Certified collections are available at <https://spot.ul.com/>

DIE GREENGUARD-ZERTIFIZIERUNG GEWÄHRLEISTET, dass ein für den Innenbereich bestimmtes Produkt die strengsten und umfassendsten Anforderungen an Emissionen flüchtiger organischer Verbindungen (VOCs) in die Raumluft erfüllt, was für eine gesunde Umgebung sehr wichtig ist. Die GREENGUARD Gold-Zertifizierung berücksichtigt strengere Zertifizierungskriterien, welche die Sicherheit sensiblerer Menschen wie Kinder oder Senioren stärker berücksichtigen sowie sicherstellen, dass ein Produkt zur Verwendung zum Beispiel in Schulen oder Gesundheitseinrichtungen geeignet ist. Die Zertifizierung wird weltweit von zahlreichen Zertifizierungsprogrammen für nachhaltige Bauwerke und Baureglements anerkannt. In den Vereinigten Staaten wird sie als Referenz in Bewertungssystemen von CHPS (The Collaborative for High Performance Schools) und LEED-Gebäuden (Leadership in Energy and Environmental Design) eingesetzt.

Zertifizierte Kollektionen sind auf <https://spot.ul.com/> Website

LA CERTIFICATION GREENGUARD garantit que les produits destinés à un usage intérieur émettent le moins de substances volatiles possible, contribuant ainsi à créer des intérieurs plus sains. La certification GREENGUARD Gold englobe des facteurs de sécurité tenant compte des sujets sensibles (comme les enfants et les personnes âgées) et assure que l'utilisation d'un produit soit possible dans des intérieurs tels que les écoles et les installations sanitaires. Cette certification est largement reconnue et acceptée par les programmes de construction durable et par les réglementations du bâtiment dans le monde entier.

Aux États-Unis, elle sert de référence aux systèmes d'évaluation CHPS (« The Collaborative for High Performance Schools ») et LEED (« Leadership in Energy and Environmental Design ») dans le domaine du bâtiment.

Collections certifiées sont disponibles sur le site Web de <https://spot.ul.com/>

EPD® (Environmental Product Declaration):

dichiarazione ambientale di prodotto di tipo III effettuata su base volontaria, che si basa sull'analisi del ciclo di vita del prodotto (secondo l'approccio "dalla culla alla tomba") in accordo alla norma EN 15804. La presente dichiarazione viene redatta facendo riferimento alle linee guida delle norme UNI EN ISO

14040 e alle regole specifiche per la categoria di prodotto PCR (Product Category Rules). Tale documento descrive gli impatti ambientali legati all'intero ciclo di vita di una specifica quantità di prodotto. La nostra Azienda è stata la prima a certificare i propri prodotti (vedi www.environdec.com) con una EPD specifica di prodotto, convalidata da un Ente terzo indipendente. Registrazione n. SP-01439 consultabile al sito internet www.environdec.com

EPD (Environmental Product Declaration): a voluntary type III product declaration, based on analysis of the product life cycle (with a "from cradle to grave" approach) in accordance with the EN 15804 standard. This declaration is drawn up with reference to the guidelines of the UNI EN ISO 14040 standard and the specific PCR (Product Category Rules).

This document describes the environmental impact linked to the entire life cycle of a specific quantity of product. Our Company was the first to certify its products (see www.environdec.com) with specific EPD, validated by an independent third-party Body.

Recording no. SP-01439 can be found on the website www.environdec.com

EPD (Environmental Product Declaration): es handelt sich um eine freiwillige Umweltschutzklärung für Produkte des Typs III, welche auf einer Analyse des Lebenszyklusses des Produkts (nach dem Prinzip von der Wiege bis zum Grab) gemäß Norm EN 15804 basiert. Diese Erklärung bezieht sich auf die Richtlinien der Norm UNI EN ISO 14040 und auf die spezifischen Regeln für die Produktkategorie PCR (Product Category Rules). Dieses Dokument beschreibt die Umweltauswirkungen einer bestimmten Menge eines Produkts. Unser Unternehmen war das erste Unternehmen, das Produkte mit einer spezifischen Produkt-EPD durch eine unabhängige Außenstellen zertifizieren lassen hat (siehe www.environdec.com). Aufnahmen. SP-01439 auf dem Internet zugegriffen www.environdec.com

EPD (Environmental Product Declaration) : déclaration environnementale concernant les produits de type III faite volontairement, qui se base sur l'analyse du cycle de vie du produit (selon l'approche « de sa création à sa fin »), conformément à la norme EN 15804. La présente déclaration a été rédigée en suivant les lignes directrices des normes UNI EN ISO 14040 et les règles spécifiques pour la catégorie de produits PCR (Product Category Rules). Ce document décrit les impacts environnementaux, liés à l'ensemble du cycle de vie interne d'une spécifique quantité de produit. Notre entreprise a été la première à faire certifier ses produits (consultez le site www.environdec.com) avec une EPD spécifique de produit, validée par un organisme tiers indépendant. Enregistrement. SP-01439 accessibles sur Internet www.environdec.com



See official listing (www.nsf.org) to identify which models are NSF Certified

La certificazione NSF/ANSI 51 – 2014 – Food Equipment Materials (Materiali per Attrezzature Alimentari): è stata sviluppata principalmente per le applicazioni commerciali quindi anche bar, ristoranti, cucine di hotel, mense, ecc. Le lastre ceramiche trovano ora applicazione, oltre che in usi come tavoli/piani dove i clienti consumano cibi o bevande, anche nelle zone alimentari dove vi può essere il contatto diretto con i cibi come ad es. piani di lavoro, banconi di servizio di bar ecc., ad eccezione delle zone di contatto diretto con gli alimenti nell'utilizzo in applicazioni di stoccaggio e/o conservazione. Tale certificazione offre un'ulteriore qualificata garanzia di qualità e sicurezza per i consumatori nel caso dei prodotti certificati.

NSF/ANSI 51 - 2014 Certification - Food Equipment Materials.The certification has been developed mainly for commercial applications including bars, restaurants, hotel kitchens and cafeterias. Ceramic slabs are now applied not only in tabletop applications where customers consume food or beverages, but also in areas where there may be direct contact with food such as worktops, bar counters and so on, with the exception of direct food contact areas for storage and/or preservation applications. This certification offers an additional and certified guarantee of quality and safety for consumers in the case of certified products.

Die NSF/ANSI 51 - 2014 - Food Equipment Materials Zertifizierung: Es wurde hauptsächlich für gewerbliche Anwendungen entwickelt, also auch für Bars, Restaurants, Hotelküchen, Kantinen usw. Keramische Platten werden heute nicht nur für Tische/Arbeitsflächen verwendet, worauf Kunden Speisen oder Getränke verzehren, sondern auch in Bereichen, in denen ein direkter Kontakt mit Lebensmitteln möglich ist, wie z. B. Arbeitsflächen, Theken in Bars usw., mit Ausnahme von Bereichen mit direktem Lebensmittelkontakt bei der Lagerung und/oder Konservierung. Diese Zertifizierung bietet den Verbrauchern eine weitere qualifizierte Garantie für Qualität und Sicherheit bei beschleunigten Produkten.

La certification NSF/ANSI 51 - 2014 - Food Equipment Materials (matériaux pour les équipements alimentaires): a été développé principalement pour les applications commerciales, donc également pour les bars, restaurants, cuisines d'hôtel, cantines, etc. Les dalles céramiques trouvent maintenant des applications non seulement dans des utilisations comme les tables/les plans où les clients consomment de la nourriture ou des boissons, mais aussi dans les secteurs de restauration où il peut y avoir un contact direct avec la nourriture, comme les plans de travail, les comptoirs des bars, etc., à l'exception des zones de contact direct avec les aliments dans les applications de stockage et/ou de conservation. Cette certification offre une garantie qualifiée supplémentaire de qualité et de sécurité pour les consommateurs dans le cas de produits certifiés.



Iris Ceramica Group ha ottenuto la certificazione **CRADLE TO CRADLE CERTIFIED® SILVER**, rilasciata da "The Cradle to Cradle Products Innovation Institute".

Cradle to Cradle Certified® è uno degli standard globali più ambiziosi per la progettazione e la realizzazione di prodotti sicuri, circolari e responsabili.

La valutazione si basa su cinque categorie di performance di sostenibilità:

- Material Health: garantire che i materiali siano sicuri per l'uomo e l'ambiente;
- Product Circularity: abilitare un'economia circolare attraverso prodotti rigenerativi e progettazione dei processi;
- Clean air and Climate Protection: promuovere energie rinnovabili e ridurre le emissioni;
- Water and Soil Stewardship: salvaguardare l'acqua e il suolo;
- Social Fairness: rispettare i diritti umani e contribuire ad una società giusta ed equa.

Questo standard di certificazione coinvolge non solo gli aspetti legati al ciclo di vita del prodotto, ma anche al rispetto dei diritti umani da parte dell'azienda e dell'intera catena di fornitura.

Anche per questo motivo, Cradle to Cradle Certified® viene considerata una delle etichette ambientali più innovative, articolate ed interessanti.

Per la lista dei materiali certificati si rimanda al seguente link:

<https://www.c2ccertified.org/products/scorecard/porcelain-stoneware-slabs-iris-ceramica-group-spa>

Iris Ceramica Group has obtained **SILVER-LEVEL CRADLE TO CRADLE CERTIFIED®** certification issued by "The Cradle to Cradle Products Innovation Institute".

Cradle to Cradle Certified® is one of the most ambitious global standards for the design and manufacture of safe, circular and responsible products.

The assessment is based on five categories of sustainability performance:

- Material Health: ensuring materials are safe for humans and the environment;
- Product Circularity: enabling a circular economy through regenerative products and process design;
- Clean Air and Climate Protection: promoting renewable energy and reducing emissions;
- Water and Soil Stewardship: safeguarding water and soils;
- Social Fairness: respecting human rights and contributing to a fair and equitable society.

This certification standard commits to assessments not only on the life cycle of the material, but also respect for human rights by the company and generally by the supply chain. Also for this reason, Cradle to Cradle Certified® is considered one of the most innovative, articulate and interesting environmental labels.

Please refer to the following link for the list of certified materials:

<https://www.c2ccertified.org/products/scorecard/porcelain-stoneware-slabs-iris-ceramica-group-spa>

Die Iris Ceramica Group hat die Zertifizierung **CRADLE TO CRADLE CERTIFIED® SILVER** erhalten, die vom „The Cradle to Cradle Products Innovation Institute“ vergeben wird.

Cradle to Cradle Certified® ist einer der ehrgeizigsten globalen Standards für das Design und die Herstellung von sicheren, umweltfreundlichen und verantwortungsvollen Produkten.

Die Bewertung erfolgt anhand von fünf Kategorien der Nachhaltigkeitsleistung:

- Material Health: Sicherstellung, dass die Materialien für Mensch und Umwelt sicher sind;
- Product Circularity: Ermöglichung einer Kreislaufwirtschaft durch regenerative Produkte und Prozessgestaltung;
- Clean air and Climate Protection: Förderung erneuerbarer Energien und Reduzierung von Emissionen;
- Water and Soil Stewardship: Wasser und Boden schützen;
- Social Fairness: Achtung der Menschenrechte und Beitrag zu einer fairen und gerechten Gesellschaft.

Dieser Zertifizierungsstandard umfasst nicht nur Aspekte des Produktlebenszyklus, sondern auch die Achtung der Menschenrechte durch das Unternehmen und die gesamte Lieferkette. Auch aus diesem Grund gilt Cradle to Cradle Certified® als eines der innovativsten, aussagekräftigsten und interessantesten Umweltzeichen.

Die Liste der zertifizierten Materialien finden Sie unter dem folgenden Link:

<https://www.c2ccertified.org/products/scorecard/porcelain-stoneware-slabs-iris-ceramica-group-spa>

Iris Ceramica Group a obtenu la certification **CRADLE TO CRADLE CERTIFIED® SILVER**, délivrée par « The Cradle to Cradle Products Innovation Institute ».

Cradle to Cradle Certified® est l'un des standards globaux les plus ambitieux pour la conception et la réalisation de produits sûrs, circulaires et responsables.

L'évaluation repose sur cinq catégories de performance de durabilité :

- Material Health : garantir quels matériaux sont sûrs pour l'homme et l'environnement ;
- Product Circularity : activer une économie circulaire à travers des produits régénérateurs et la conception de processus;
- Clean air and Climate Protection: promouvoir des énergies renouvelables et réduire les émissions;
- Water and Soil Stewardship : sauvegarder l'eau et le sol;
- Social Fairness : respecter les droits humains et contribuer à une société juste et équitable.

Ce standard de certification concerne les aspects liés non seulement à la durée de vie du produit, mais aussi au respect des droits humains de la part de l'entreprise et de l'ensemble de la chaîne de fourniture. Pour cette raison aussi, Cradle to Cradle Certified® est considérée comme l'une des étiquettes environnementales les plus novatrices, articulées et intéressantes. Pour la liste des matériaux certifiés, se référer au lien suivant:

<https://www.c2ccertified.org/products/scorecard/porcelain-stoneware-slabs-iris-ceramica-group-spa>

Printed in Italy - Edition 07
JULY 2023 - CAT02500
Ariostea all right reserved



Scarica l'applicazione "ARIOSTEA"
in tutti i tuoi devices
Search "ARIOSTEA" on your app store
www.ariostea-high-tech.com/pdfapp

FOLLOW **ARIOSTEA** SOCIAL NETWORKS



ARIOSTEA

via Cimabue 20
42014 Castellarano
Reggio Emilia - Italy
Tel. +39 0536 816811
Fax +39 0536 816838 (Italy)
Fax +39 0536 816858 (Export)

ARIOSTEA.IT
info@ariostea.it

A BRAND OF  IRIS
CERAMICA
GROUP



ARIOSTEA

via Cimabue 20
42014 Castellarano
Reggio Emilia - Italy
Tel. +39 0536 816811
Fax +39 0536 816838 (Italy)
Fax +39 0536 816858 (Export)

ARIOSTEA.IT
info@ariostealogo.it

A BRAND OF  IRIS
CERAMICA
GROUP